

**Russian PRUT (ex «MECIDIYE»)  
Cruiser, 1915**

# ПРУТ

**Бронепалубный крейсер ПРУТ  
(быв. «Меджидие»),  
Россия, 1915**

**1:700**

**Displacement:** ..... 4,300 t  
**Length:**..... 105.15 m  
**Beam:**..... 14.5 m  
**Draught:** ..... 5.21 m

**Installed power:** .....12,500 shp  
**Propulsion:** 2 x 3-cylinder vertical triple expansion engines, 16 x marine-type boilers, 2 x screws  
**Speed:**.....22,0 knots  
**Complement:** ..... 268

**Armament:**  
2 x 152 mm  
8 x 120 mm  
6 x 45 mm  
6 x 37 mm

**C 1916:**  
10 x 1 — 130-mm/55,  
4 x 1 — 7,62-mm

**C 1917:**  
8 x 1 — 130-mm/55,  
2 x 1 — 75-mm/30,  
4 x 1 — 7,62-mm  
2 above torpedo tubes

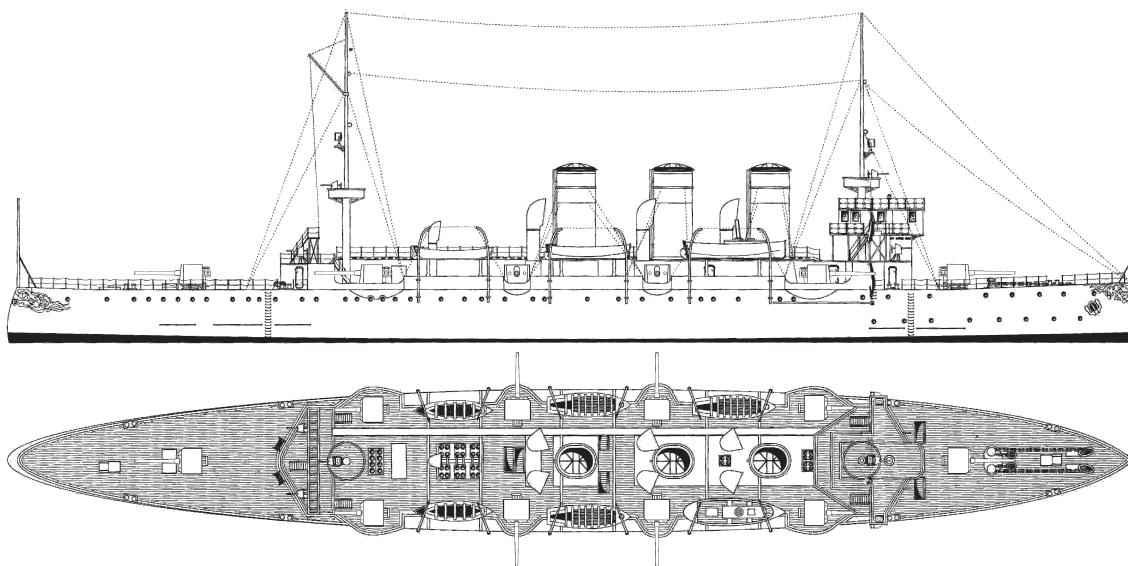

Был построен в США для турецкого флота. Назван «Меджидие» в честь султана Абдул-Меджида I. Участвовал в Балканских войнах. В октябре 1912 обстрелял болгарский порт Варна. 9(22) декабря 1912 был атакован греческой подводной лодкой «Дельфин 1», но торпеда прошла мимо. Участвовал в двух сражениях с греческим флотом: Сражении у Элли и Сражении при Лемносе (1913).

Во время первой мировой войны действовал в Черном море.

3 апреля 1915 — Подорвался в районе Одессы на русскойmine заграждения и был добит торпедой, выпущенной эсминцем охранения.

9 июня 1915 — Поднят русскими спасателями и отбуксирован для ремонта в Одессу.

26 июня 1915 — Зачислен в списки Черноморского флота.

25 февраля 1916 — Введен в строй. Старая артиллерия снята и отправлена на усиление обороны Одессы, крейсер вооружили 10-ю 130-мм орудиями Б-7 с

недостроенного дредноута «Император Александр III».

25 февраля — 18 апреля 1916 — Участвовал в Трапезундской наступательной операции.

29 декабря 1917 — Включен в состав Красного Черноморского флота[1]

1 мая 1918 — Захвачен в Севастополе германскими войсками и возвращен Турции.

Во время распада Османской империи крейсер, как и другие корабли турецкого флота, был интернирован союзниками в Мраморном море. Возвращен ту-

рецкому флоту в 1925 году. В 1925—1927 годах прошел ремонт, после чего служил в турецком флоте. В 1940 сделан учебным кораблем. В 1947 г. выведен из состава флота.

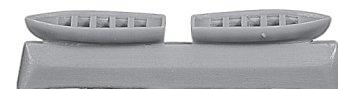
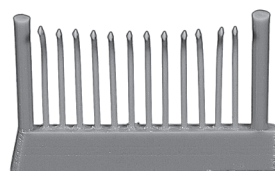
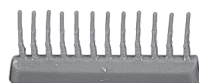
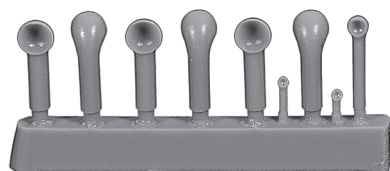
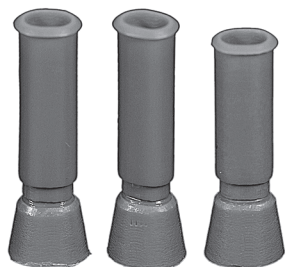
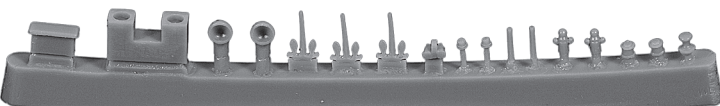
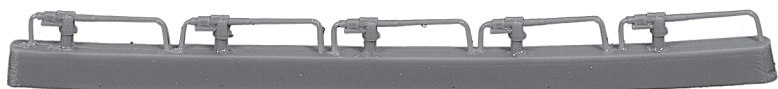
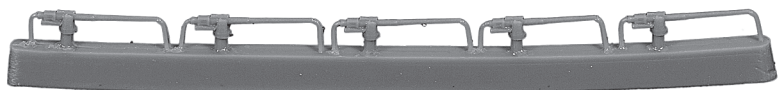
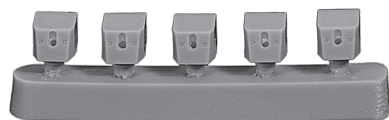
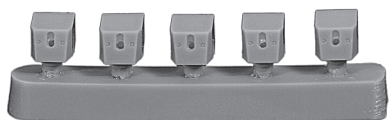
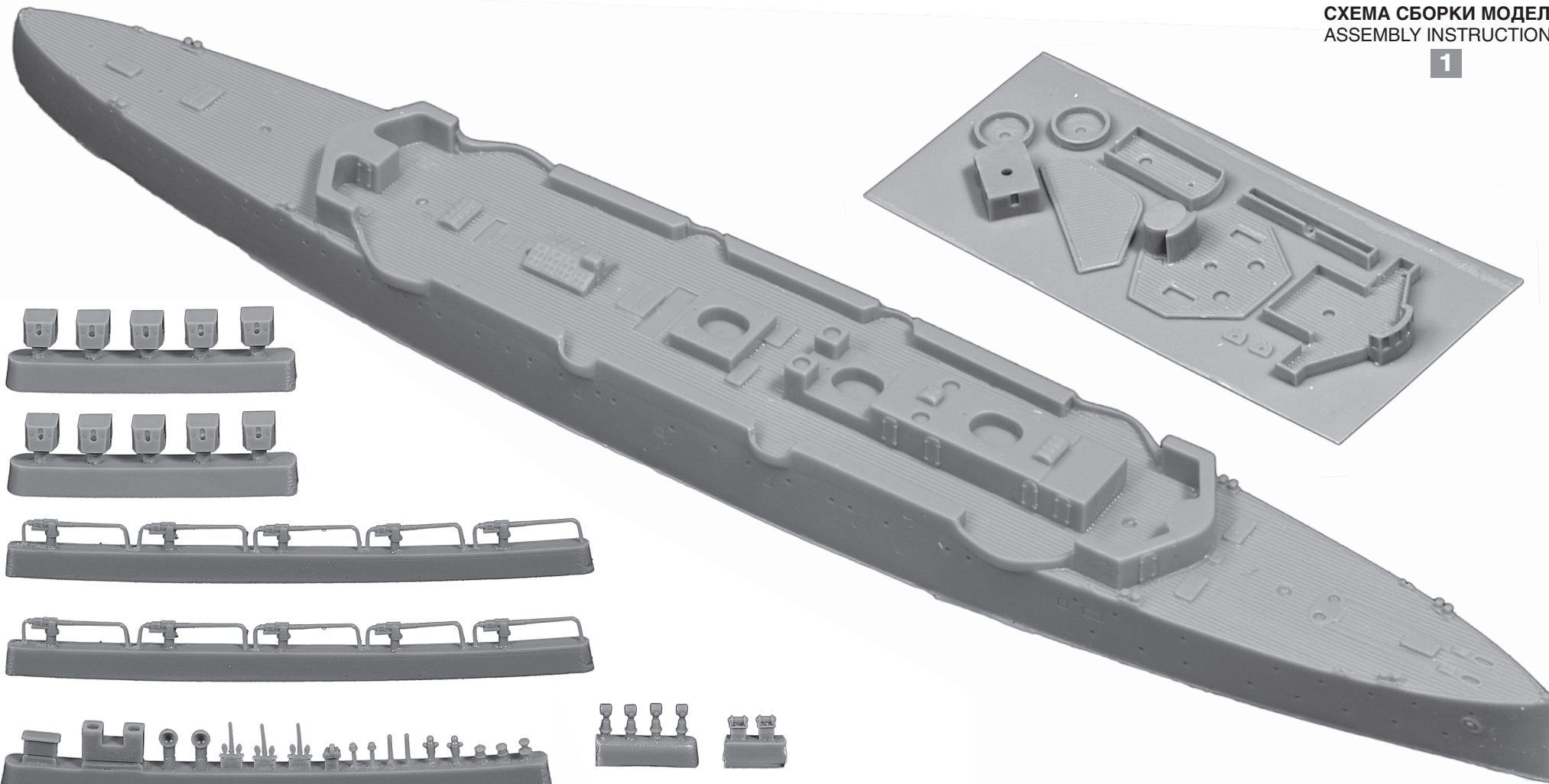



СХЕМА СБОРКИ МОДЕЛИ  
ASSEMBLY INSTRUCTIONS

3

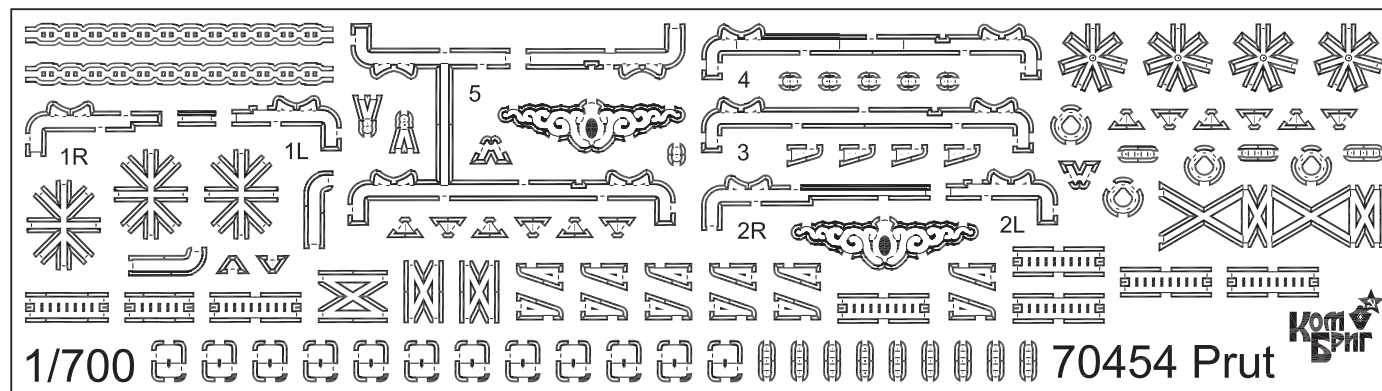
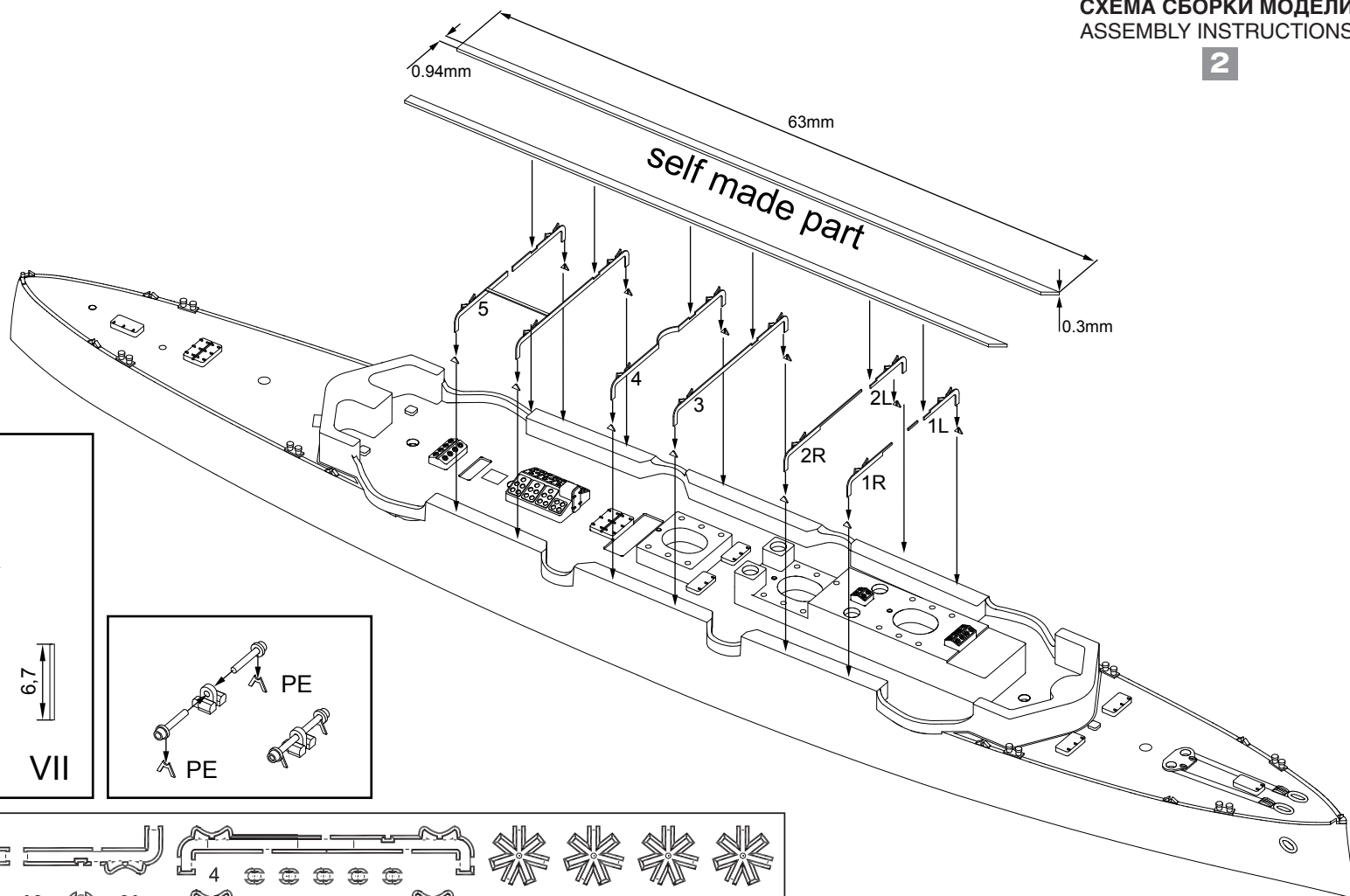
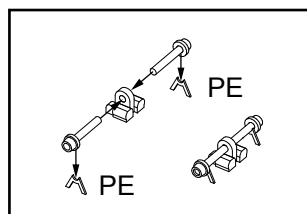
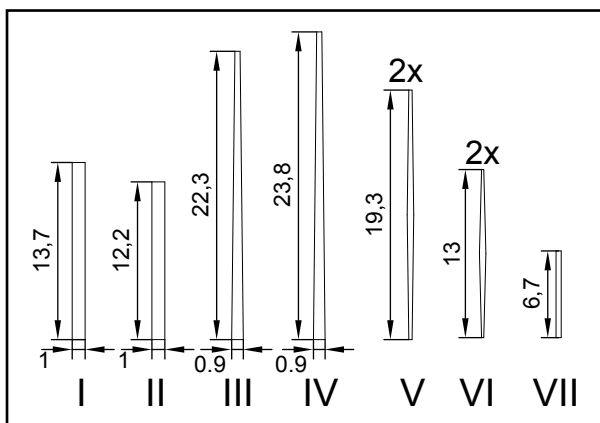
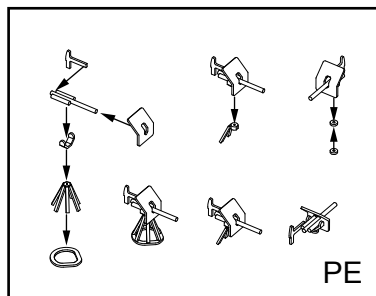