

Russian «RURIK-II»
Battlecruiser, 1912

РЮРИК-II

Броненосный крейсер «РЮРИК-2»,
Россия, 1905

1:700

Основные технические характеристики:

Водоизмещение: 17250 т.
Длина по КВЛ: 161,24 м.
Ширина: 22,86 м.
Осадка: 8,74 м.
Мощность механизмов: 20 670 л.с.
Скорость максимальная: 21,4 уз.

Вооружение:

4	254 мм
8	203 мм
20	120 мм
4	47 мм Гочкисса
8	7,62 мм пулеметов
2	456 мм торпедных аппарата

Бронирование (мм):

76-152	Броневой пояс
76	казематы
178-203	башни
38	главная палуба
25,4	нижняя палуба
127-203	боевая рубка

Экипаж:

943 чел.

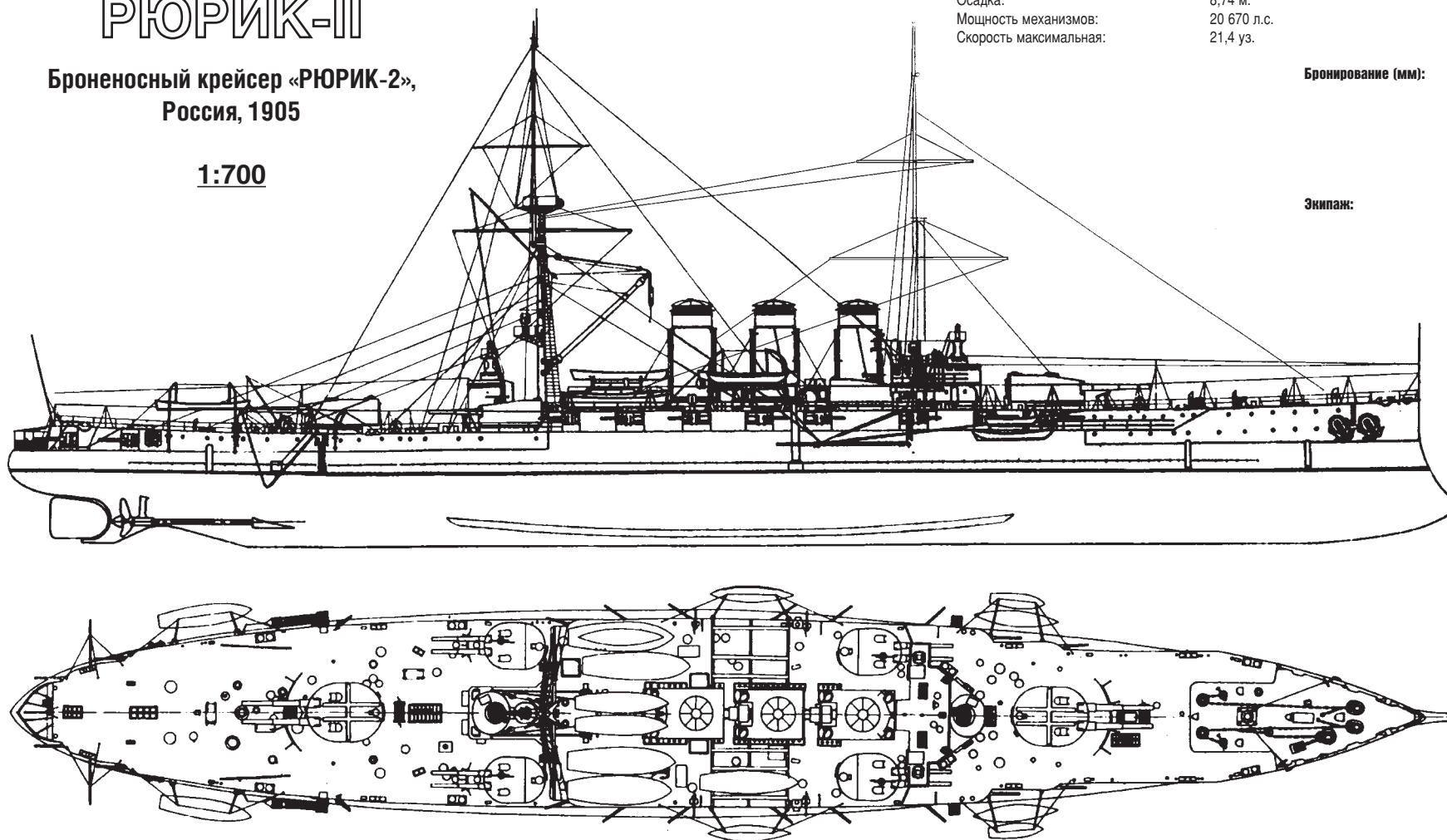

Крейсер разрабатывался с учетом опыта русско-японской войны и предназначался для службы при эскадре линкоров. Заложен на верфи «Виккерс» в г.Барроу, Англия, 9.8.1905г., спущен на воду 4.11.1906г., принят в казну в июле 1909г. Имел мощное артиллерийское вооружение при слабом вертикальном бронировании и невысокой скорости хода. В период Первой Мировой войны, будучи наиболее боеспособным и совершенным крейсером русского флота, являлся флагманским кораблем командующего Балтийским флотом. Участвовал в артиллерийских боях с крейсерами и легкими силами германского флота, нес дозорную службу. В 1924г. выведен из состава флота и сдан на слом.

Корабль был окрашен в шаровый серый цвет, козырьки дымовых труб, кнехты, якоря — черные; палуба — натуральное дерево, стволы орудий — вороненая сталь.

70213 For more info on Combrig kits see: www.combrig-models.com www.steelnavy.com www.modelwarships.com

**Ком
БРИГ**
Made in Russia

СХЕМА СБОРКИ МОДЕЛИ
ASSEMBLY INSTRUCTIONS

1

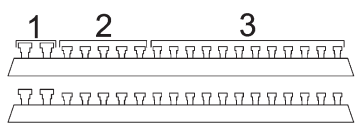
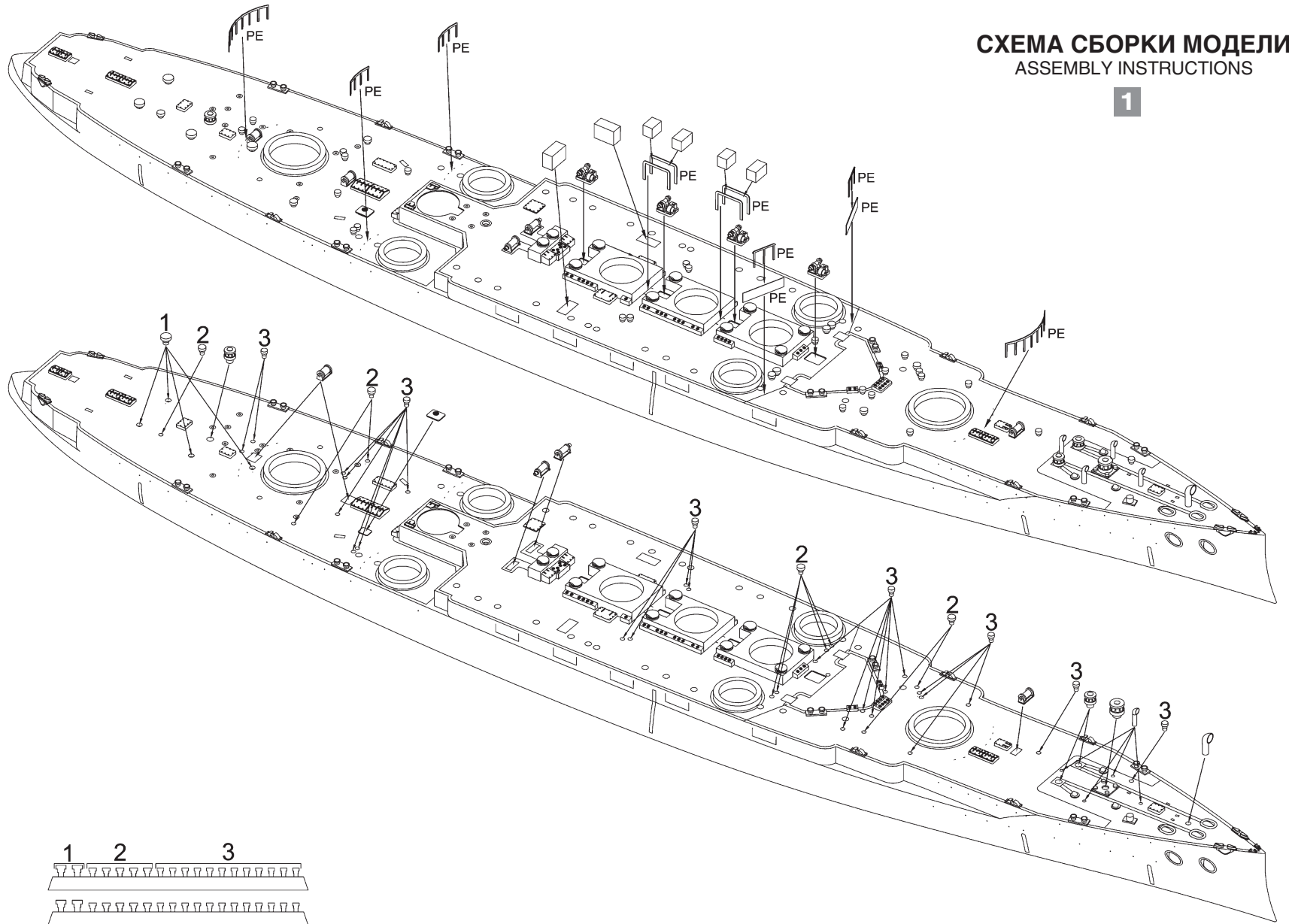
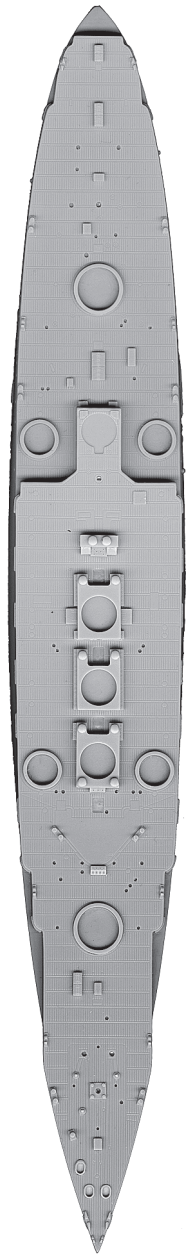

70213 For more info on Combrig kits see: www.combrig-models.com www.steelnavy.com www.modelwarships.com



СХЕМА СБОРКИ МОДЕЛИ
ASSEMBLY INSTRUCTIONS

2

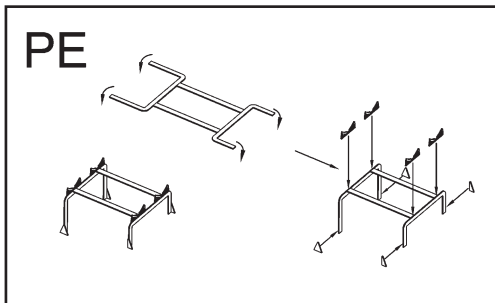
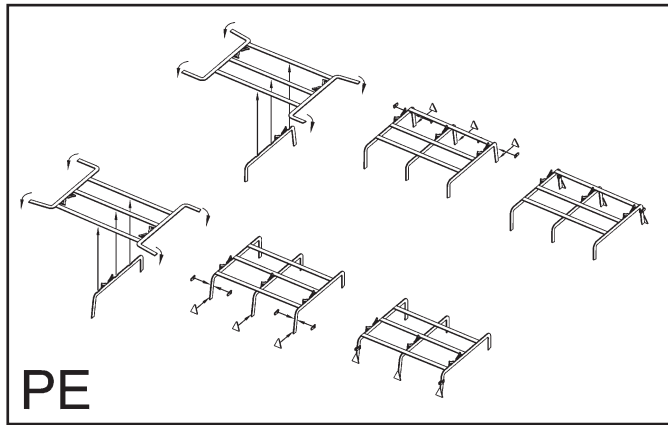
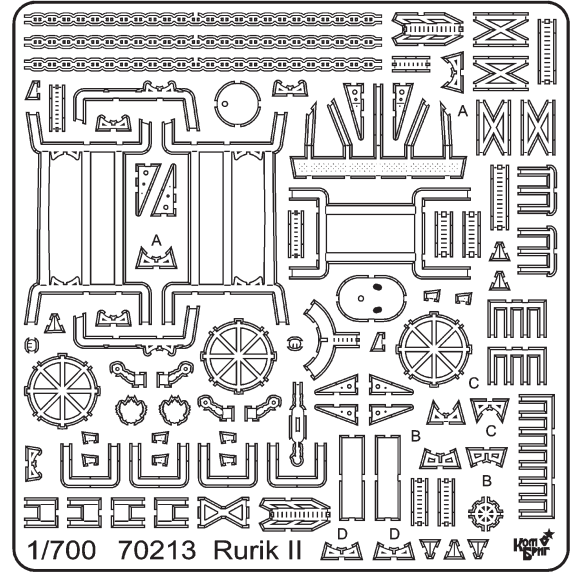
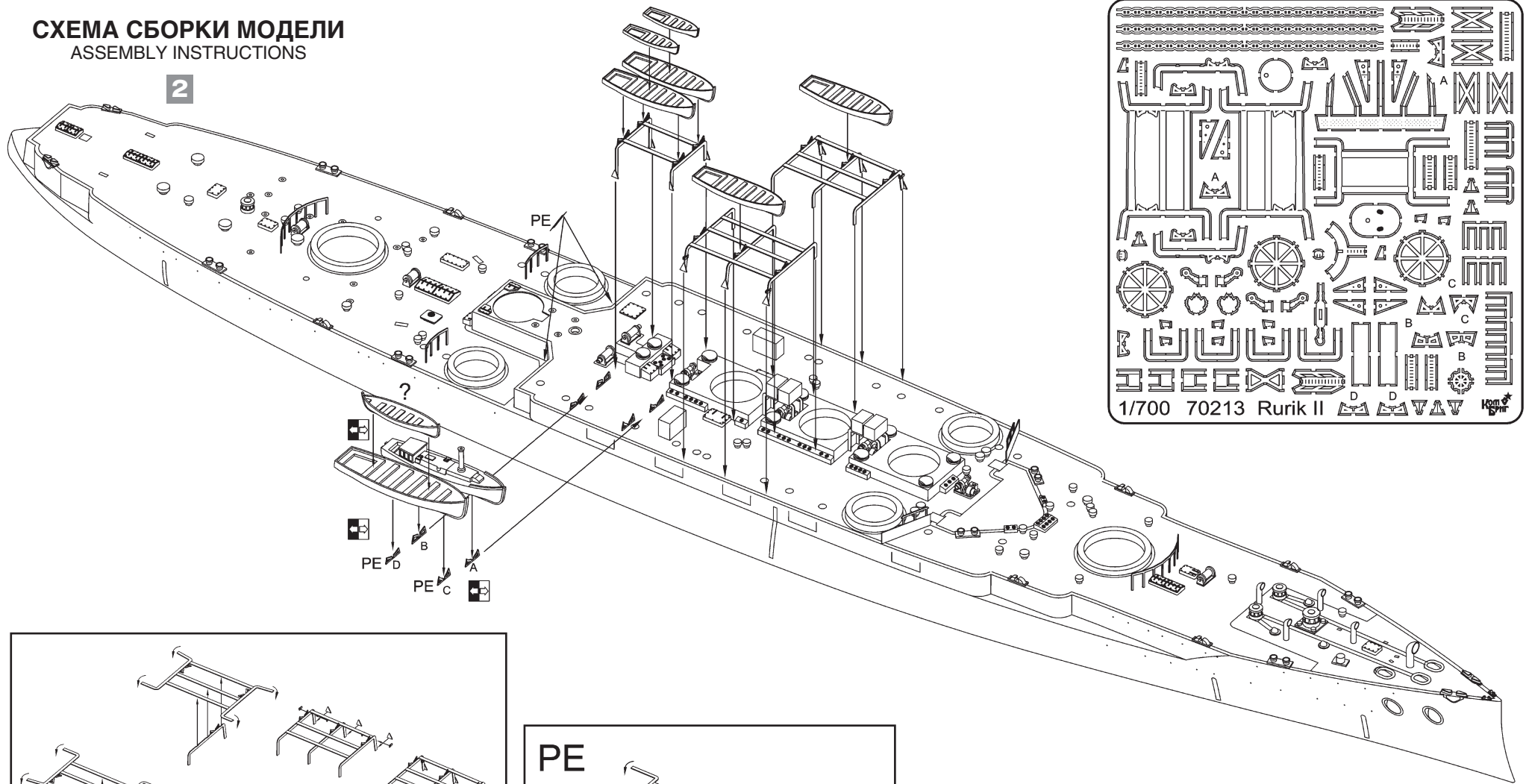



СХЕМА СБОРКИ МОДЕЛИ ASSEMBLY INSTRUCTIONS

3



70213 For more info on Combrig kits see: www.combrig-models.com www.steelnavy.com www.modelwarships.com

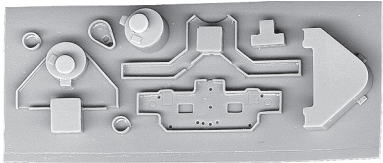
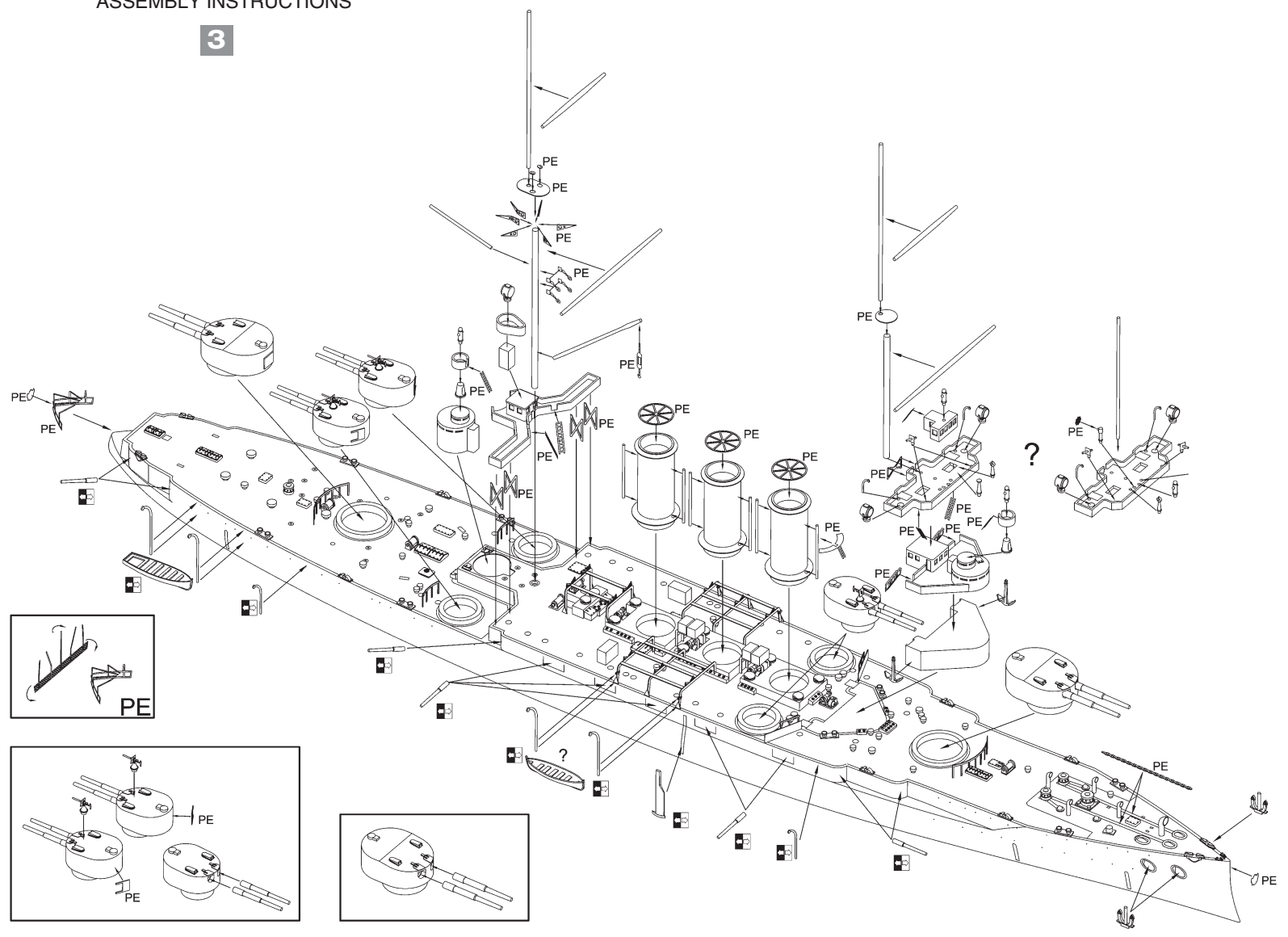
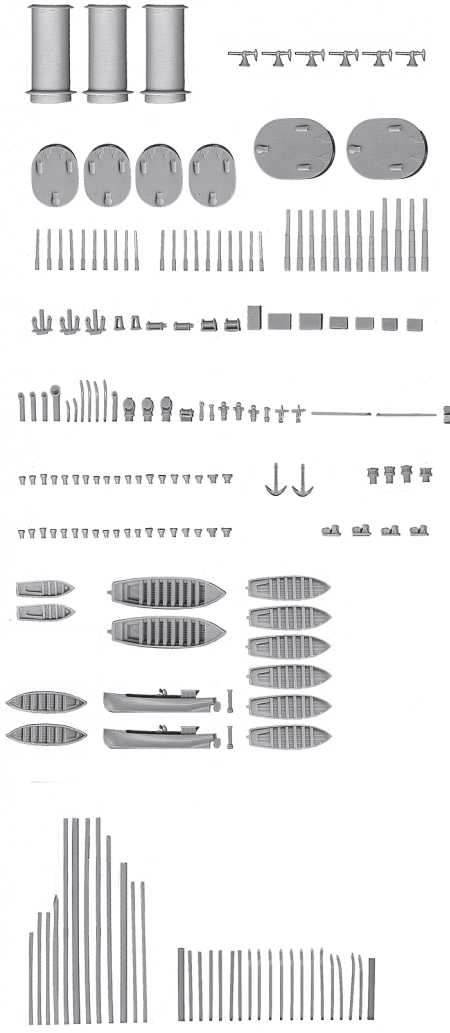