

HMS «CRESSY»

Armoured Cruiser, 1901

CRESSY

Броненосный крейсер «КРЕССИ»

Великобритания, 1901

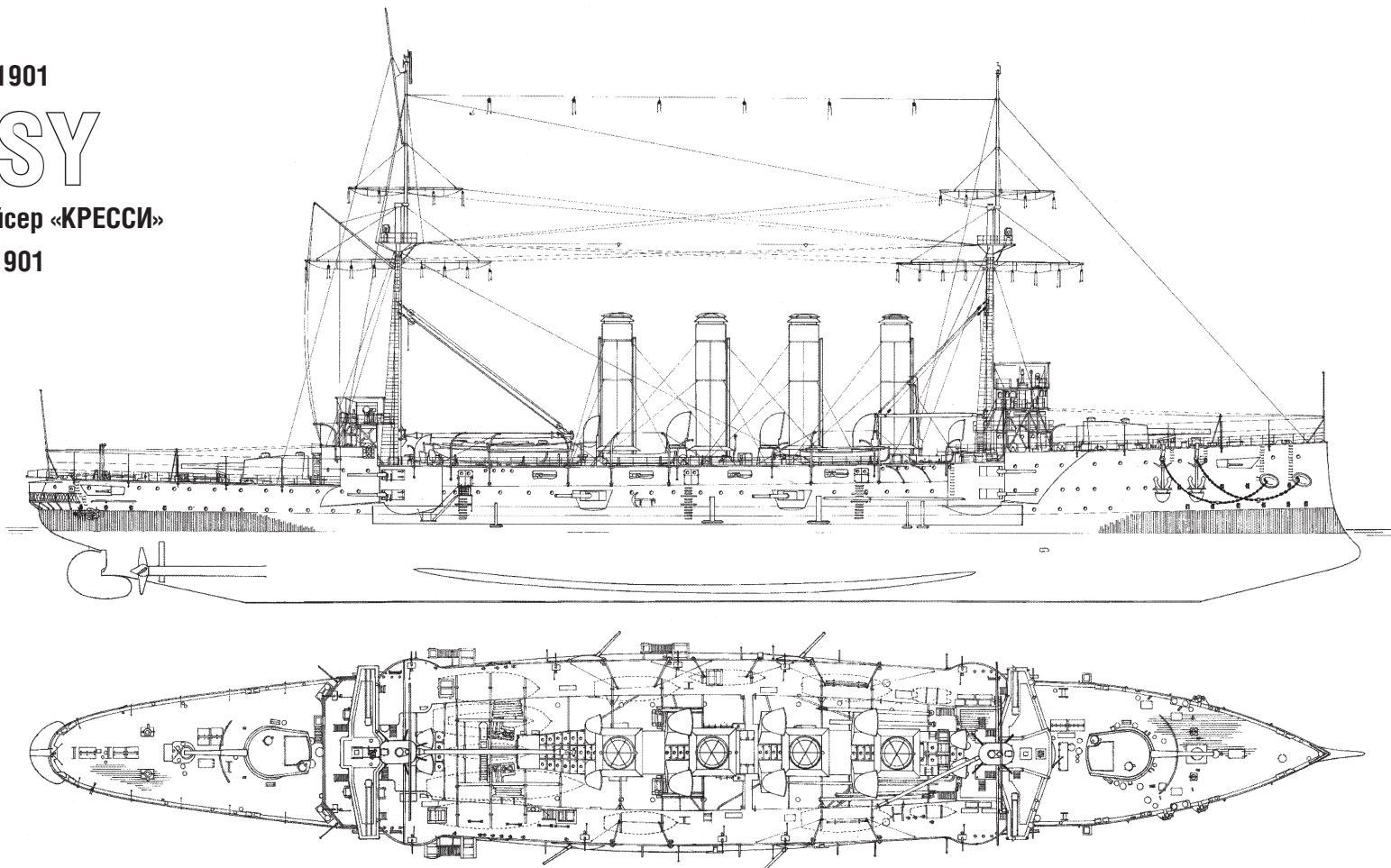

Один из шести однотипных броненосных крейсеров, заказанных по программе 1897/1898 гг. и представлявших собой развитие бронепалубных крейсеров типа «Powerful» и «Diadem», но в отличие от предшественников, с броневым поясом по ватерлинии. Заложен 12.10.1898 на верфи «Fairfield». Спущен на воду 04.12.1899. Вступил в строй 28.05.1901.

Два 234-мм орудия главного калибра располагались в двух башнях, оснащенных гидравлическими приводами, причем их заряжание могло осуществляться при любом угле возвышения ствола. В дополнение к ним в казема-

тах были установлены двенадцать 152-мм орудий. В ходе модернизаций в 1907 и 1914 гг. получил 24-, а затем и 36-дюймовые боевые прожекторы.

С началом Первой мировой войны крейсера «Aboukir», «Hogue» и «Cressy» составили отряд «С» 7-й крейсерской эскадры под командованием Джона Драммонда. 22.09.1914 они шли от Хукван-Холланда 10-узловым ходом и без выполнения противолодочного зигзага. В 6:00 британские крейсера обнаружила немецкая подводная лодка U-9 под командованием Отто Веддигена. Выпущенная в 7:20 торпеда поразила «Aboukir», но Драммонд при-

нял это за подрыв на mine. Когда «Hogue» подошел для оказания помощи, то тоже получил торпедное попадание в район пороховых погребов и затонул в течение двух часов. Почти сразу же за ним последовал под воду и «Aboukir». «Cressy» дал полный ход, и вскоре его сигнальщики обнаружили перископ подводной лодки. Англичане открыли огонь, но Отто Веддиген поразил крейсер третьей торпедой. После попадания «Cressy» затонул за несколько минут. Таким образом, британский крейсерский отряд был уничтожен единственной подводной лодкой. Потери составили 1459 человек.

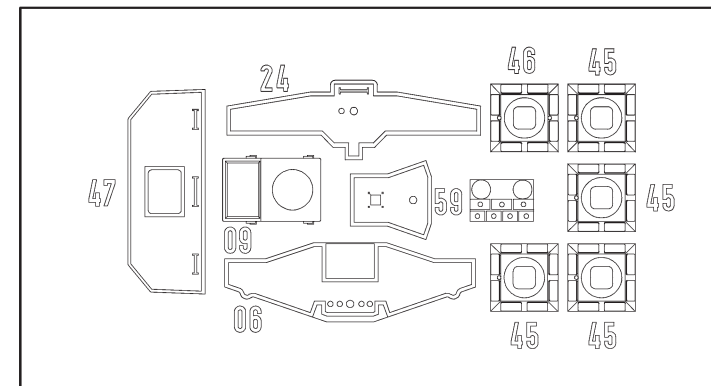
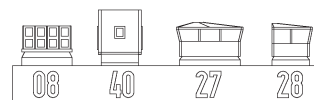
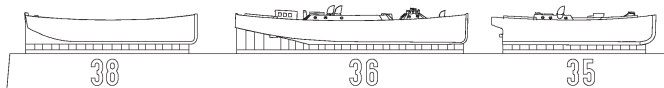
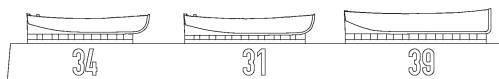
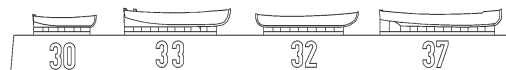
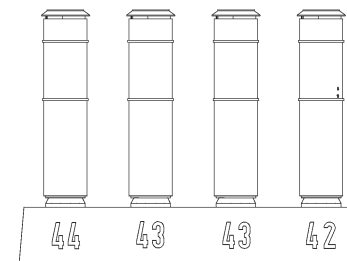
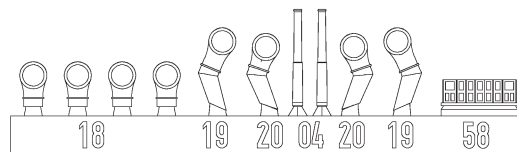
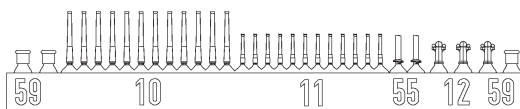
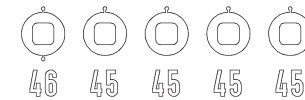
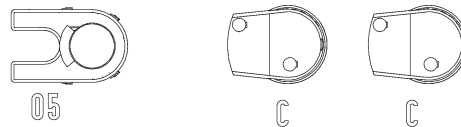
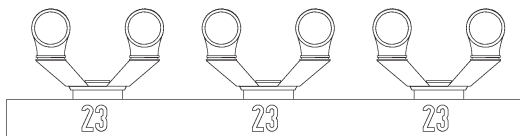

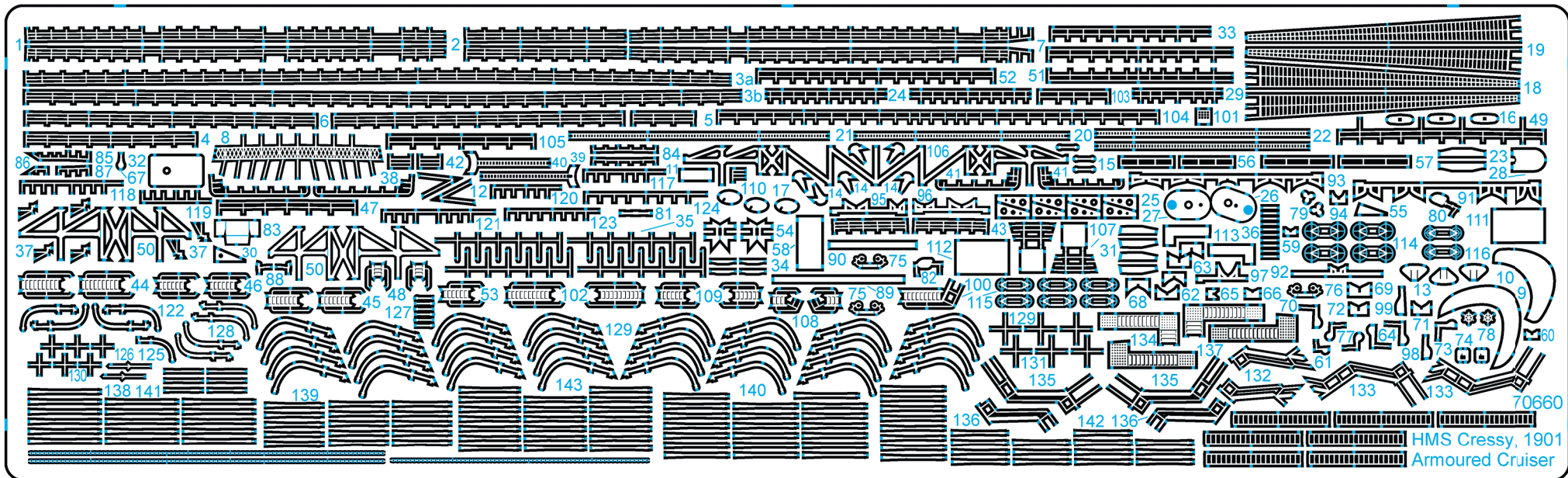

HMS Cressy, 1901
Armoured Cruiser

masts & yardarms self made parts

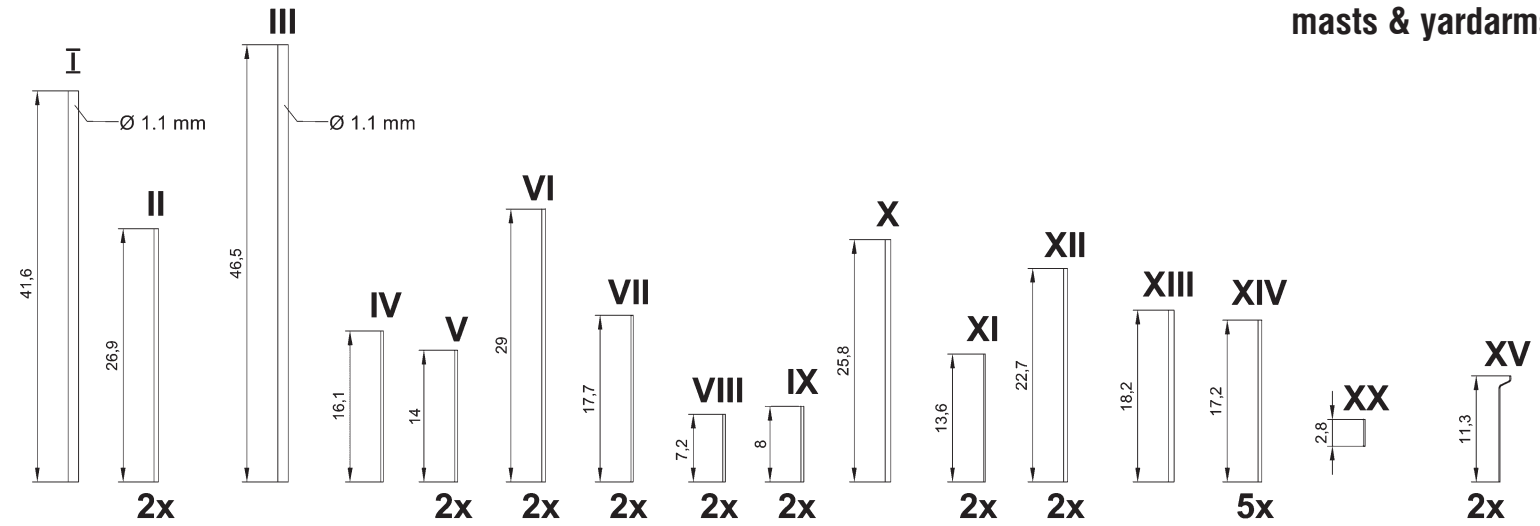

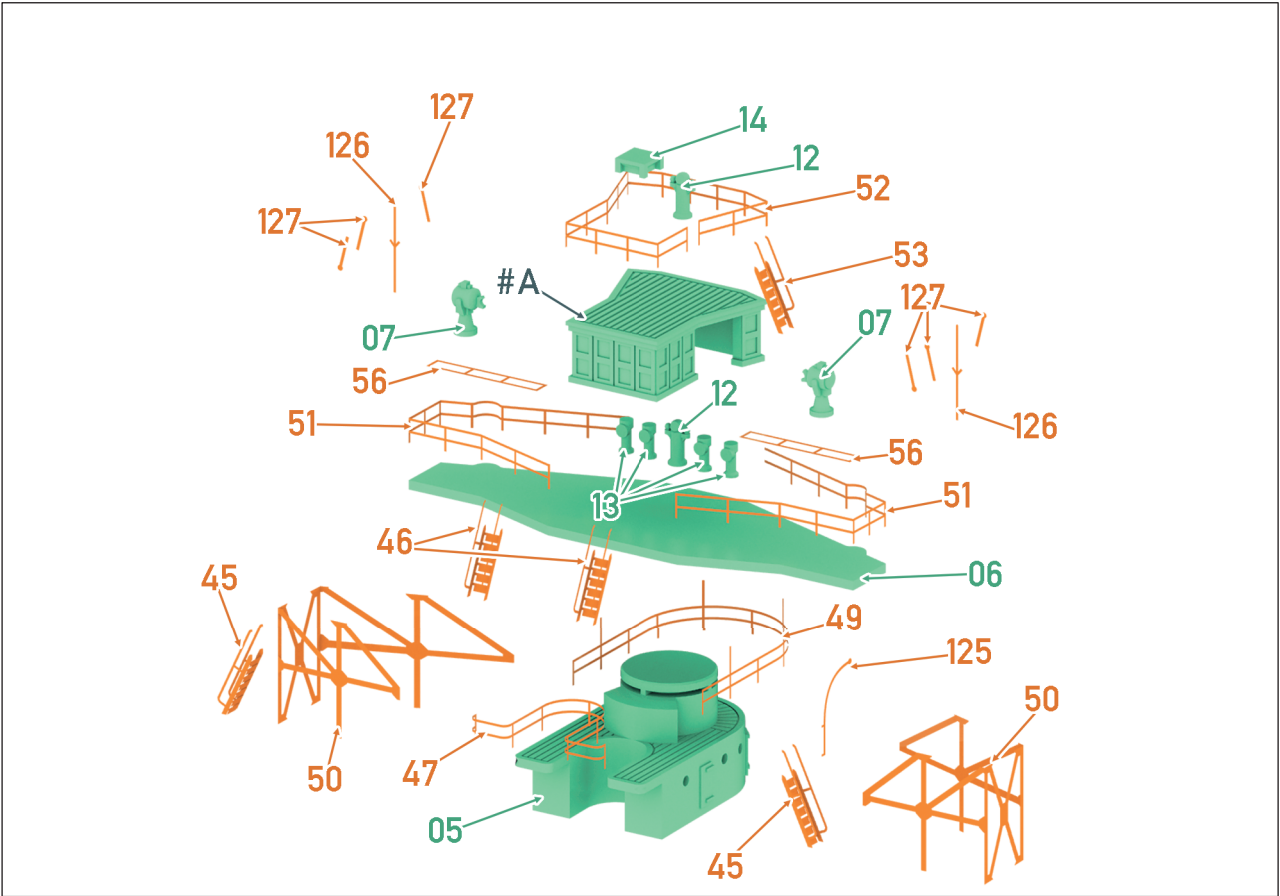
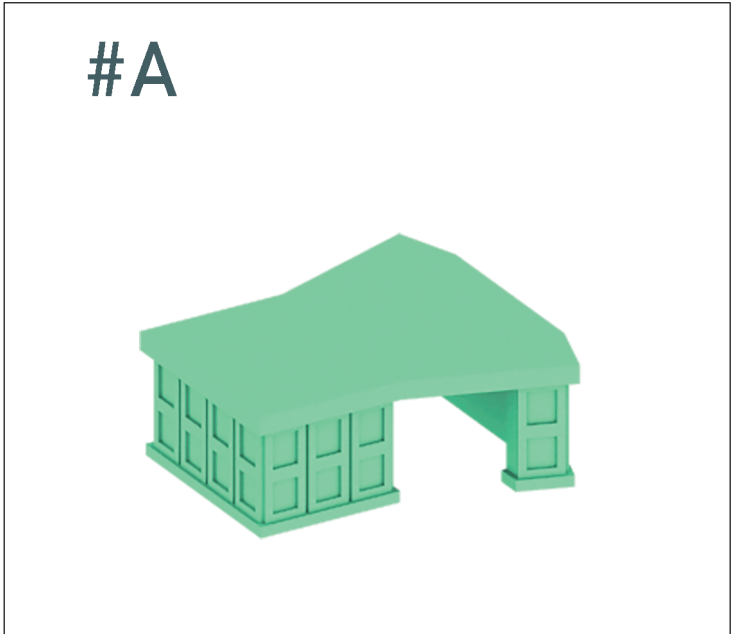
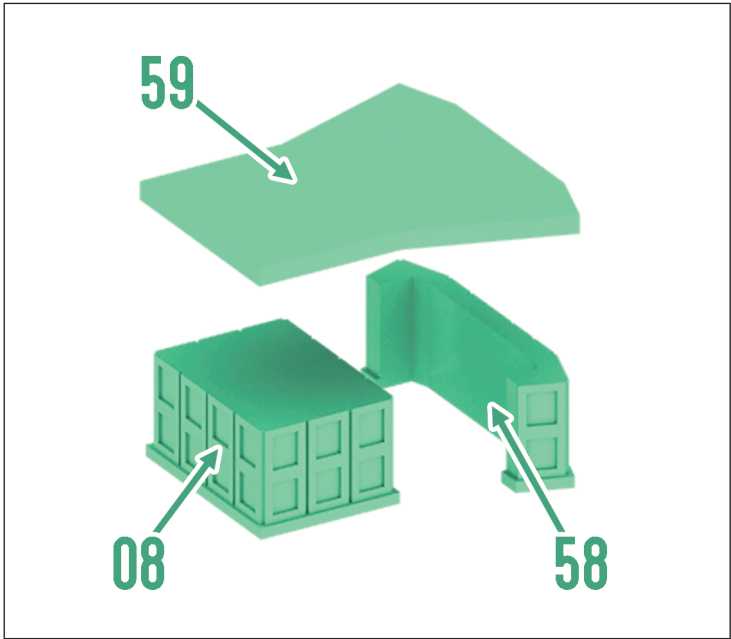

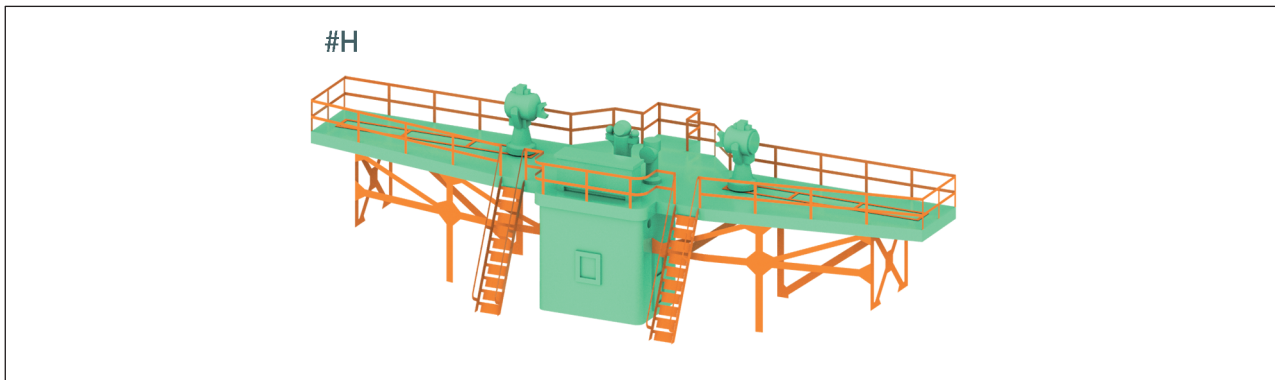
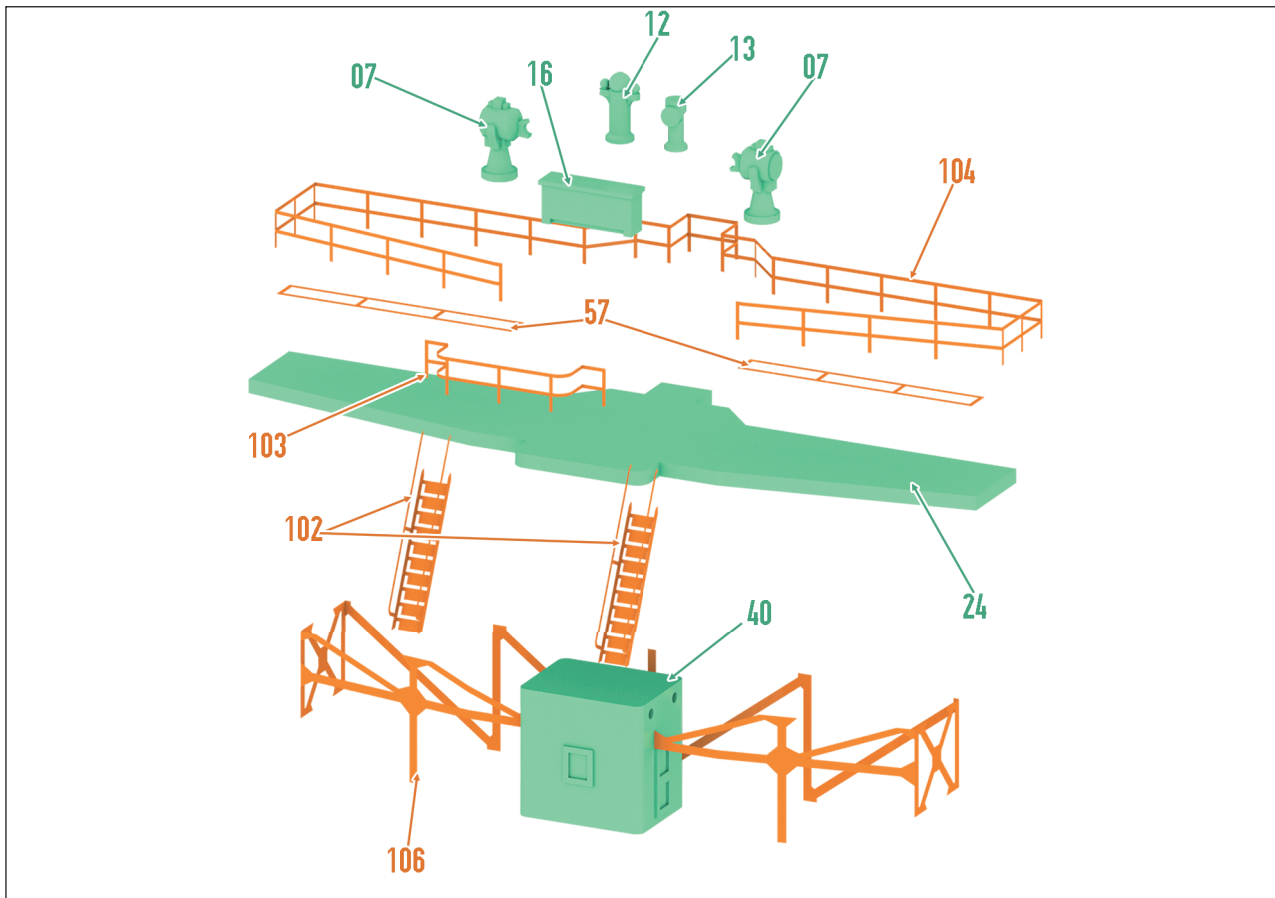
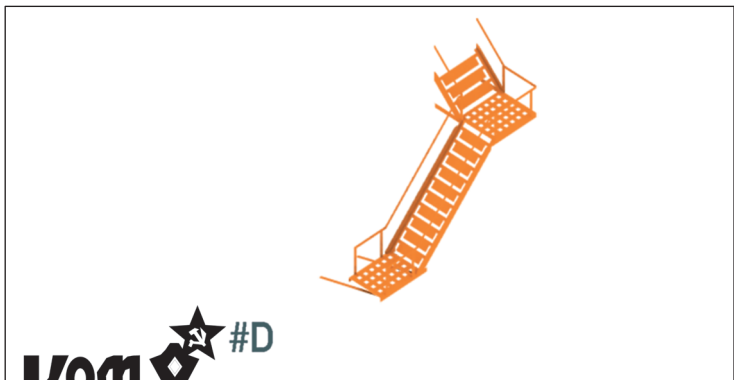
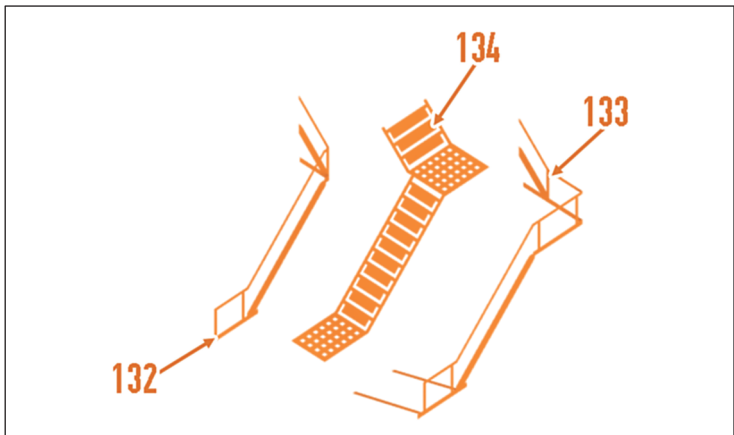
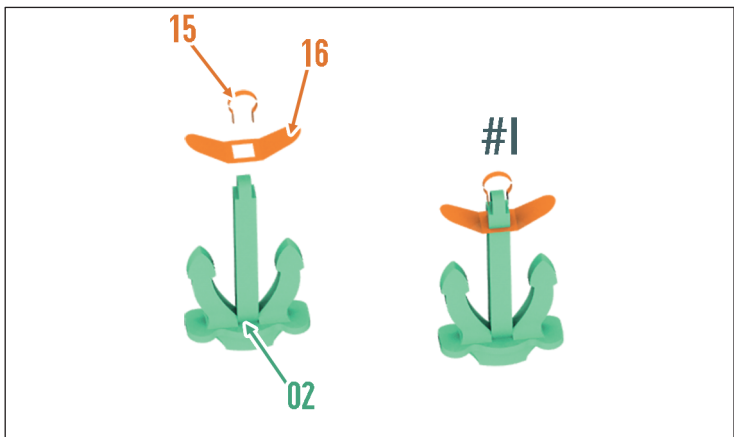

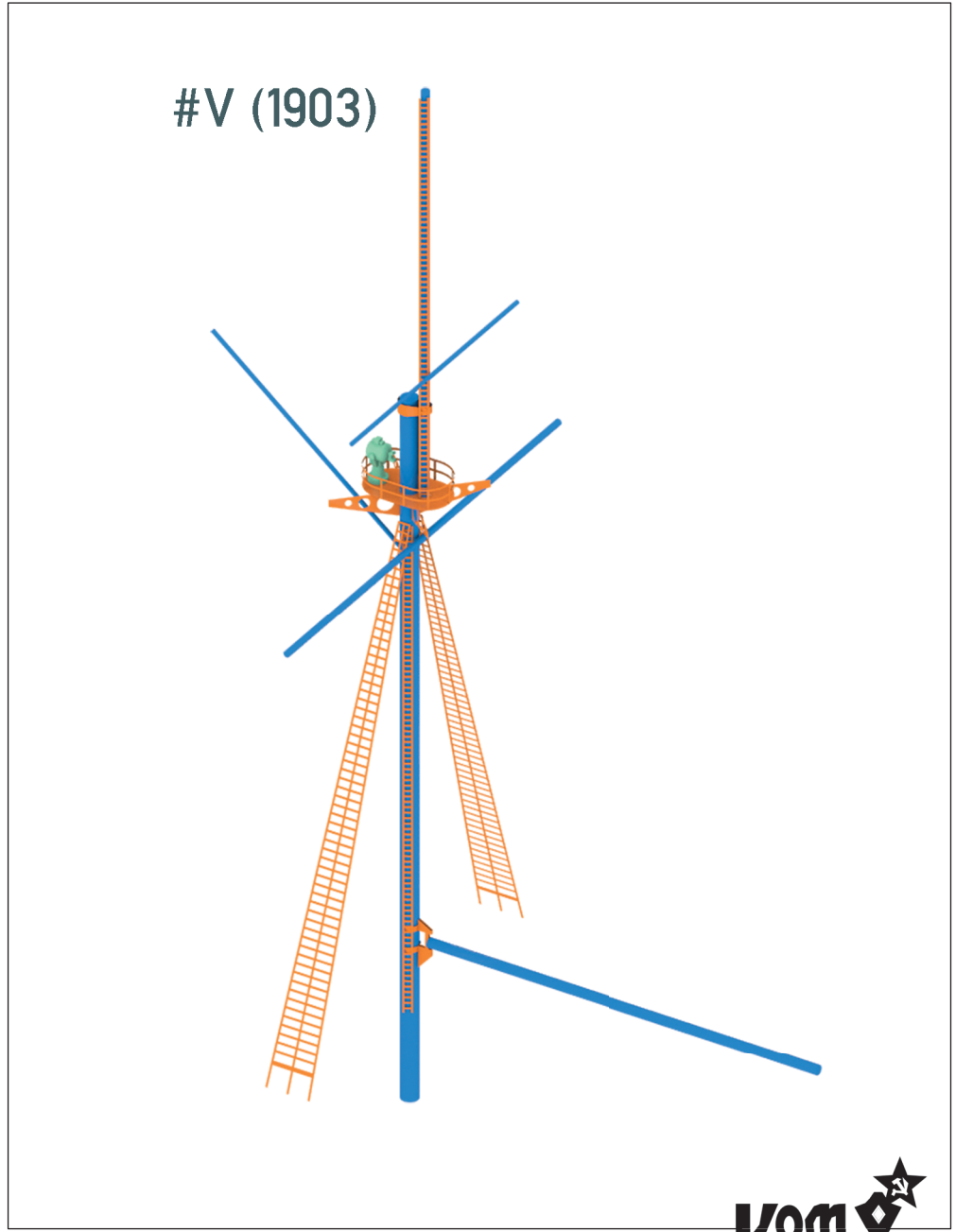
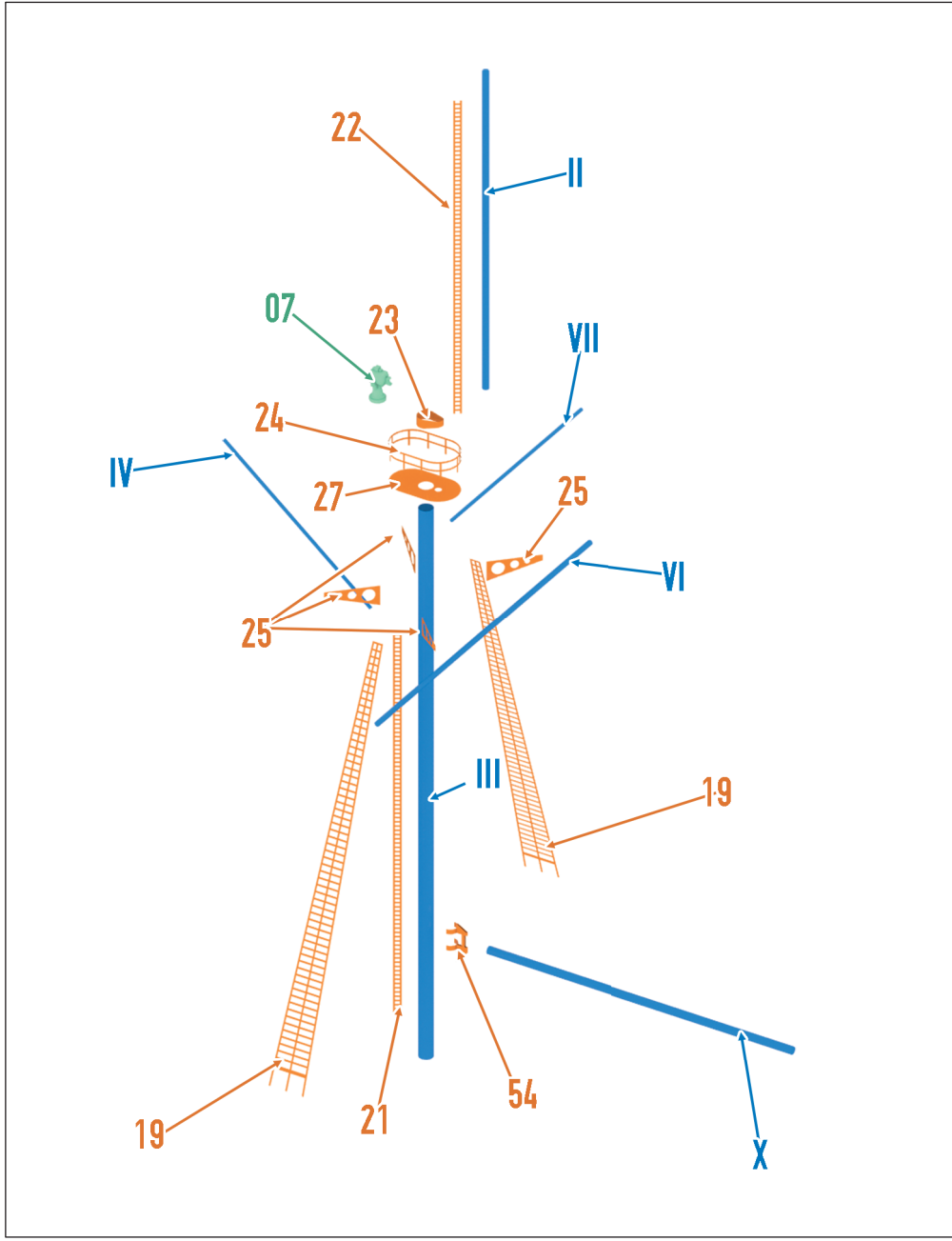

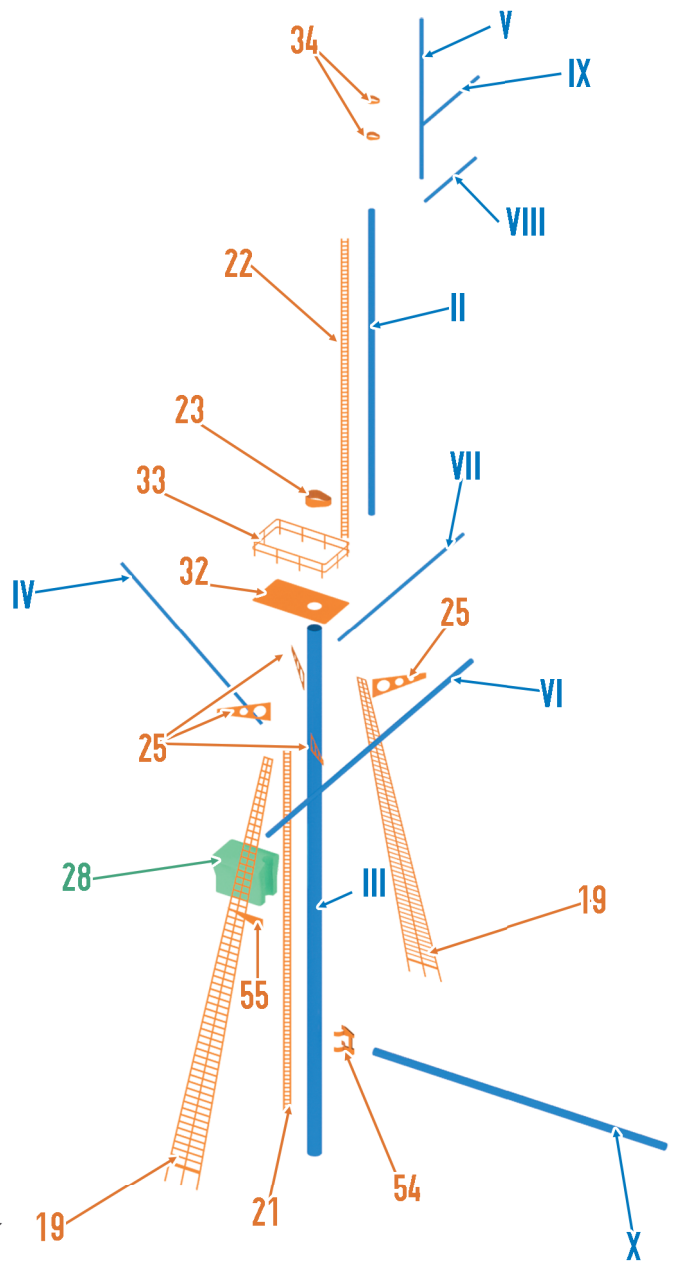

#V (1914)

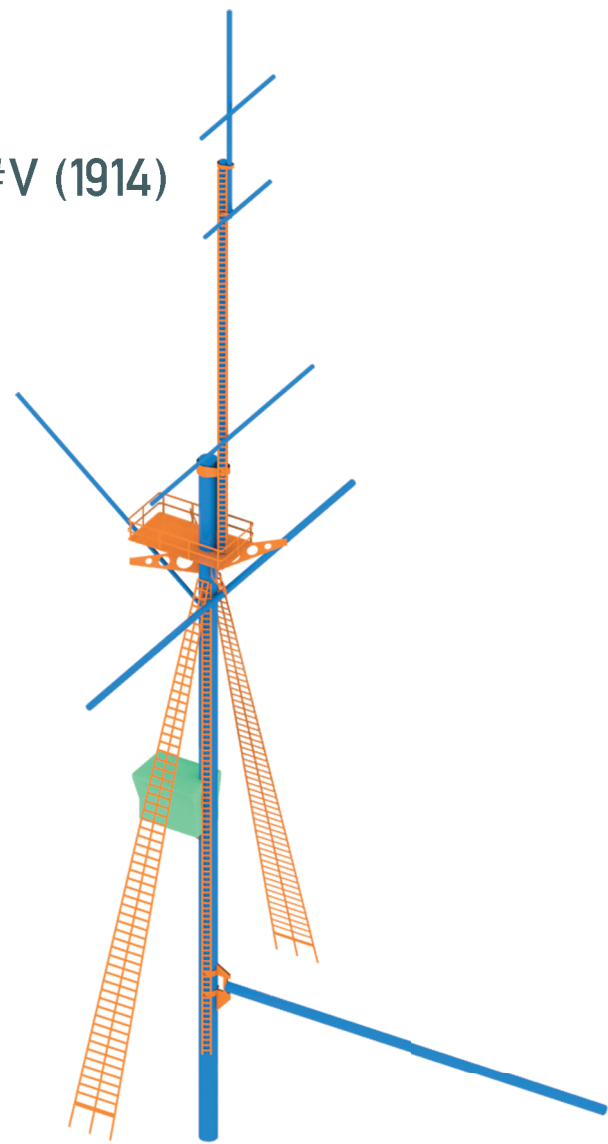

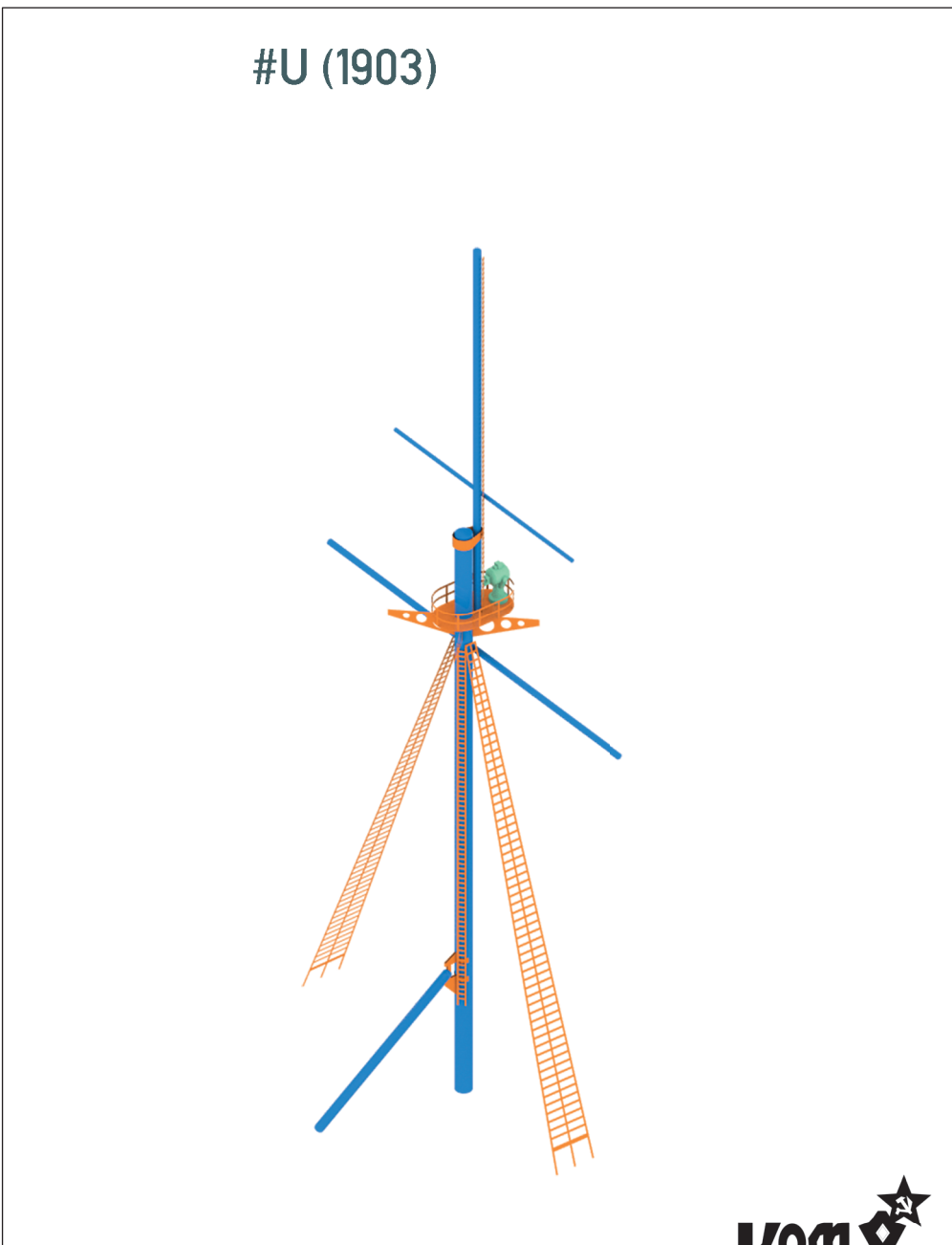
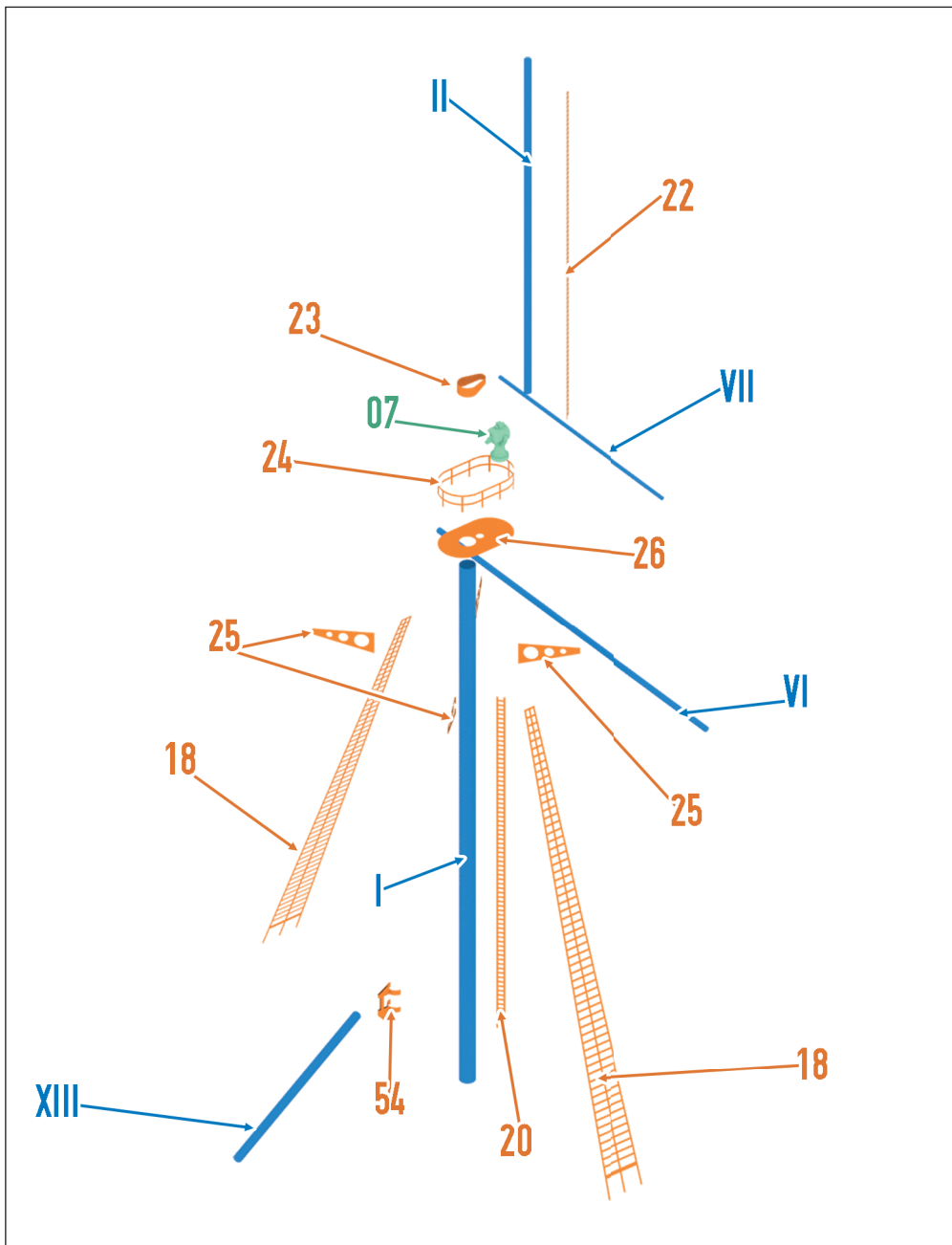

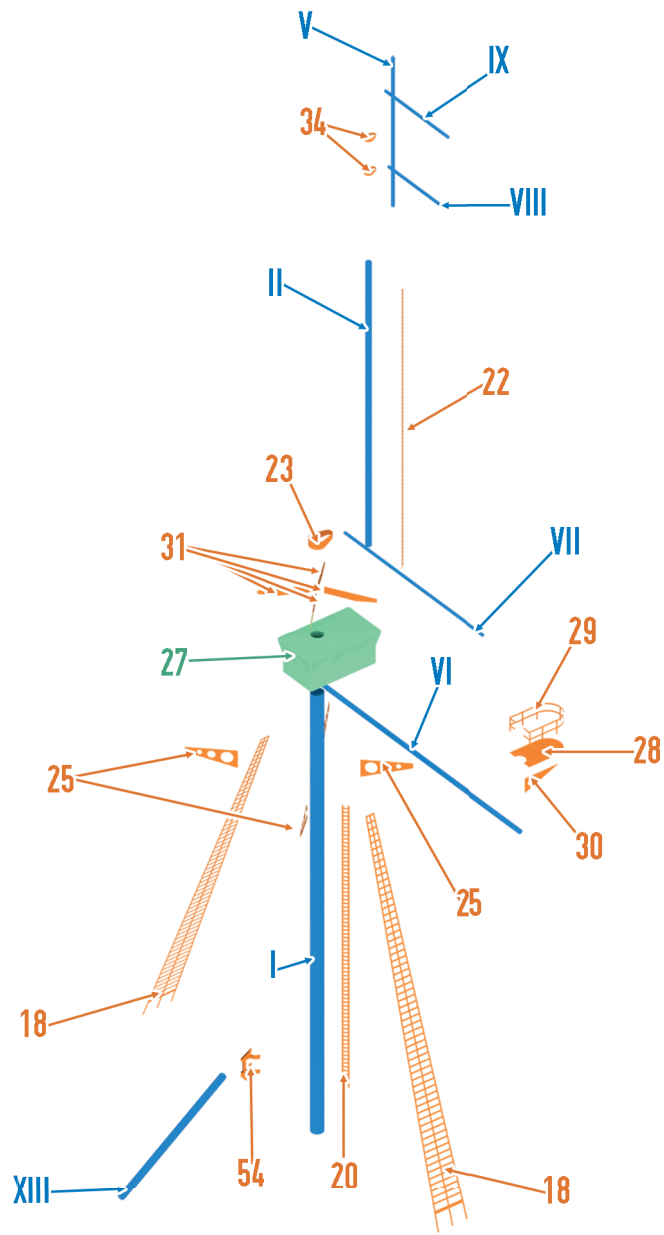

#U (1914)

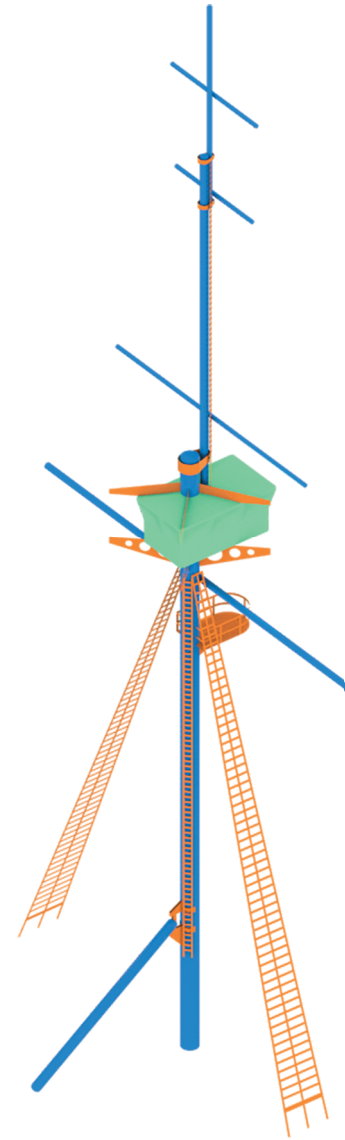

#W

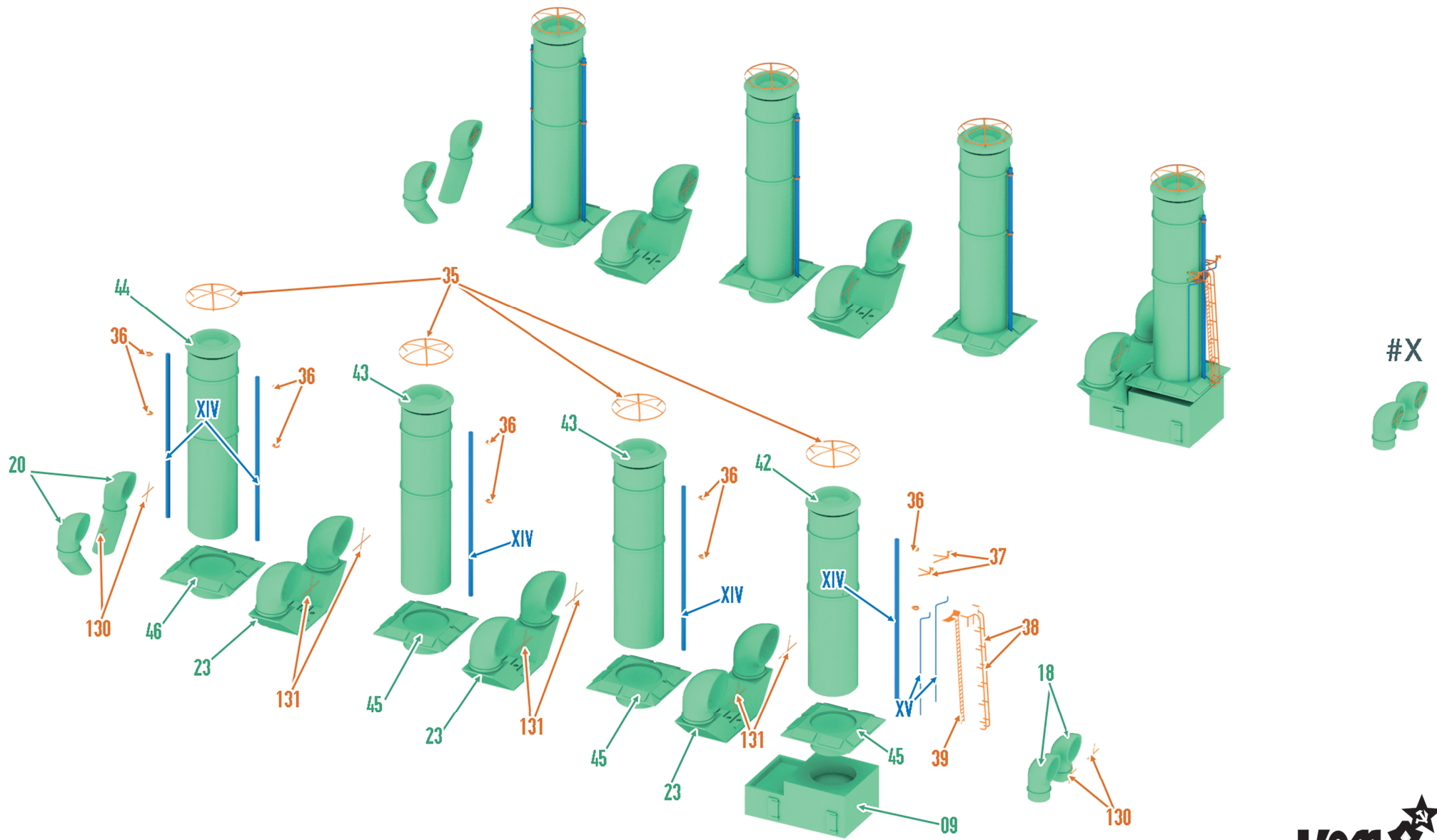

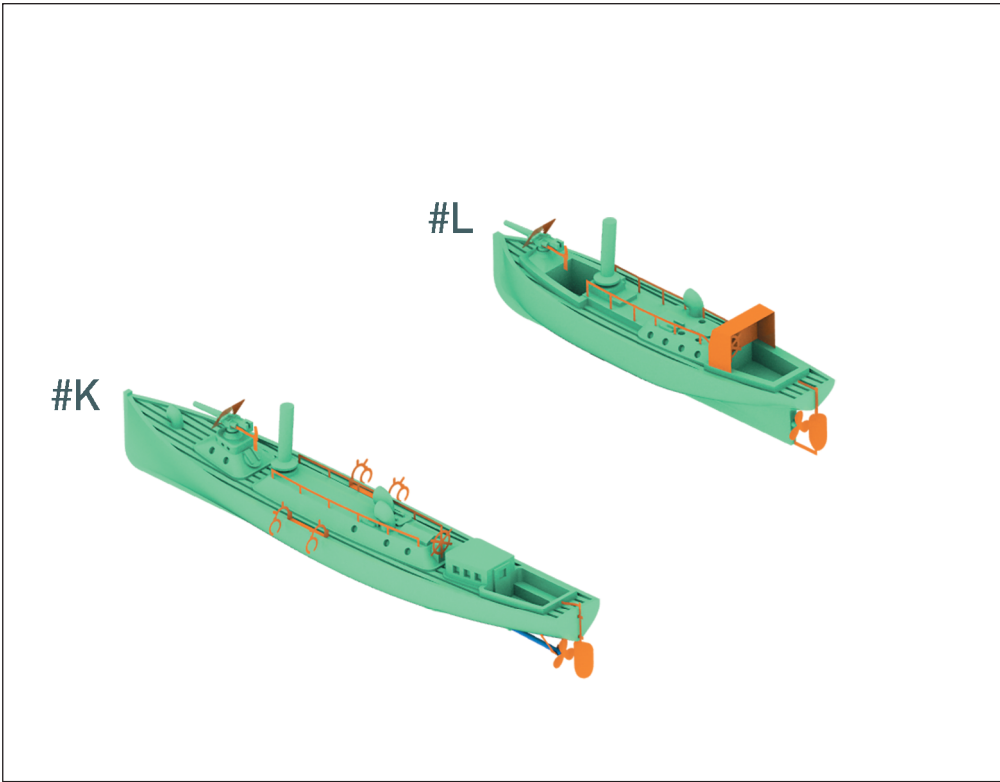
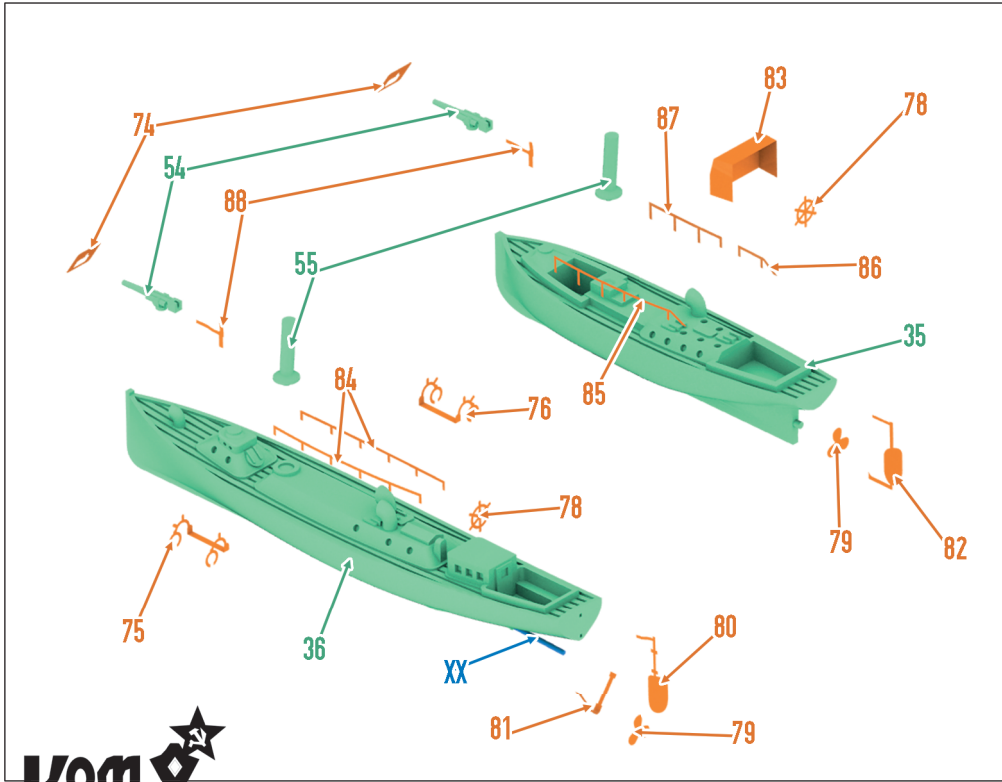
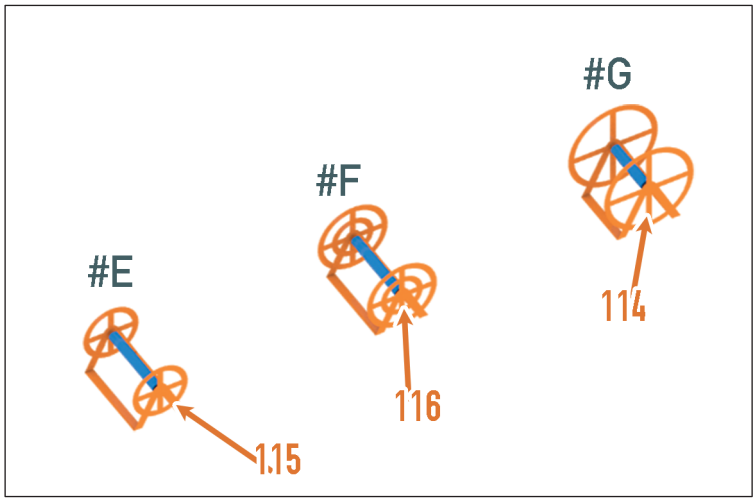
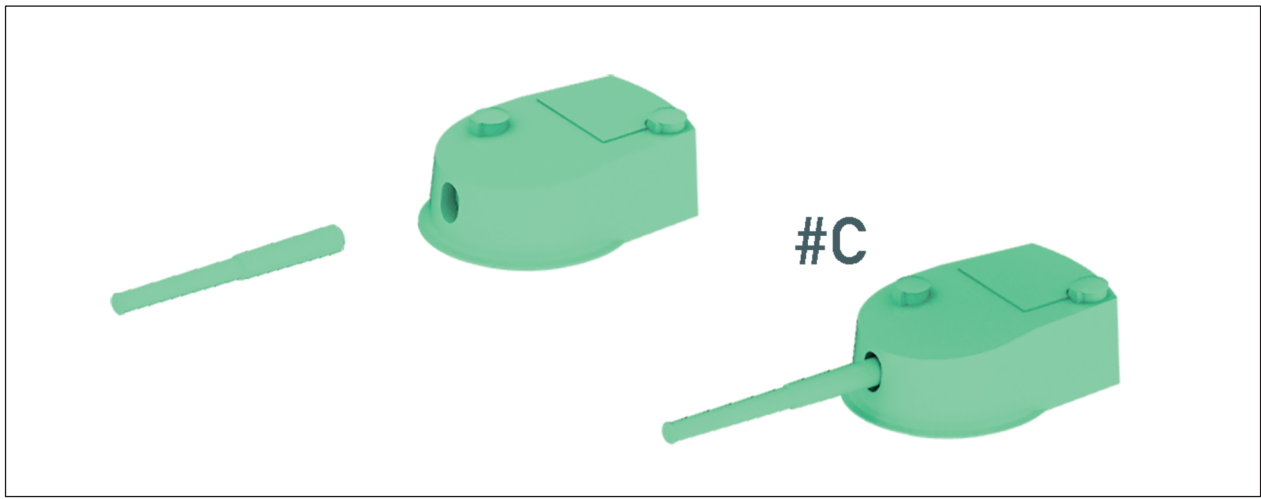

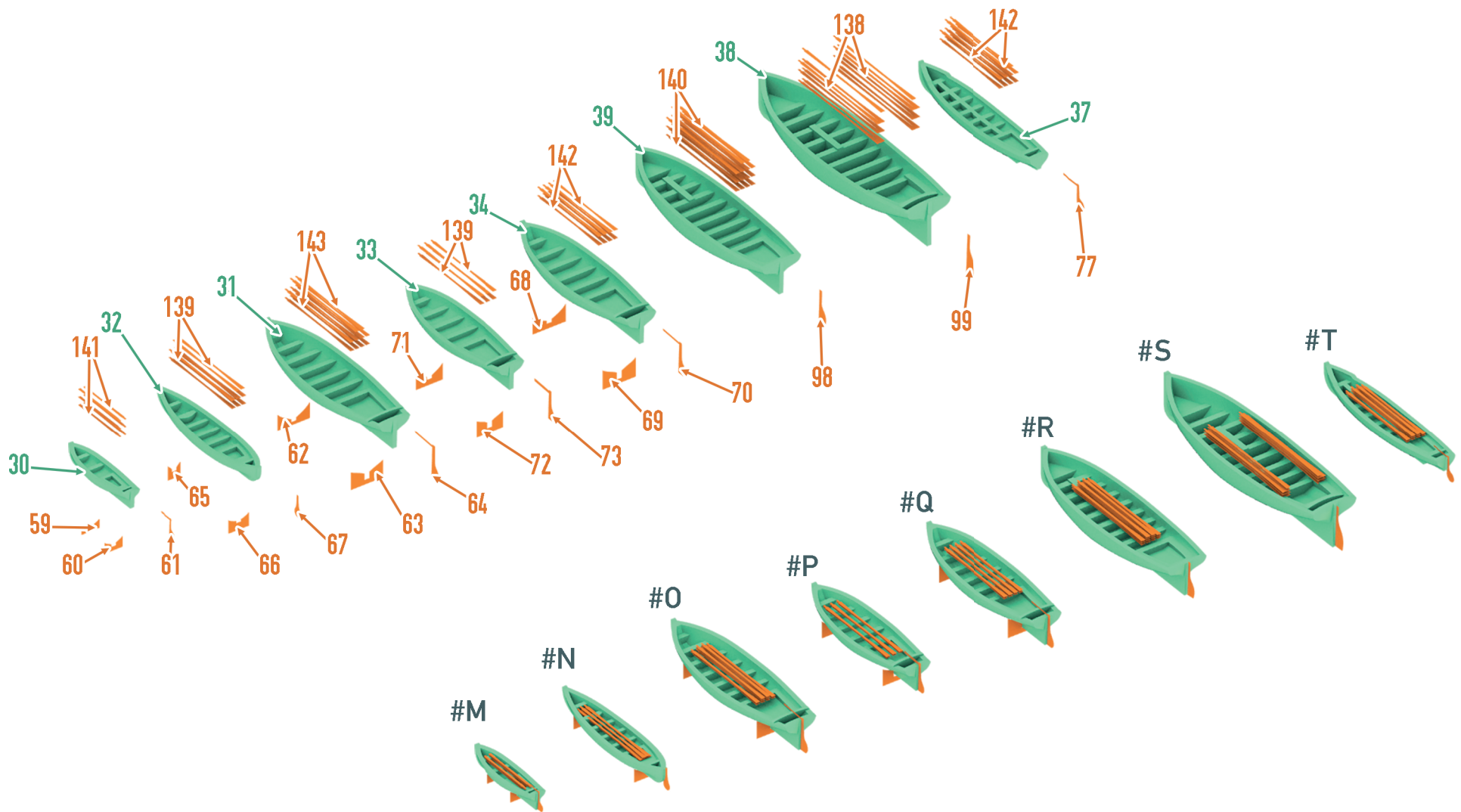

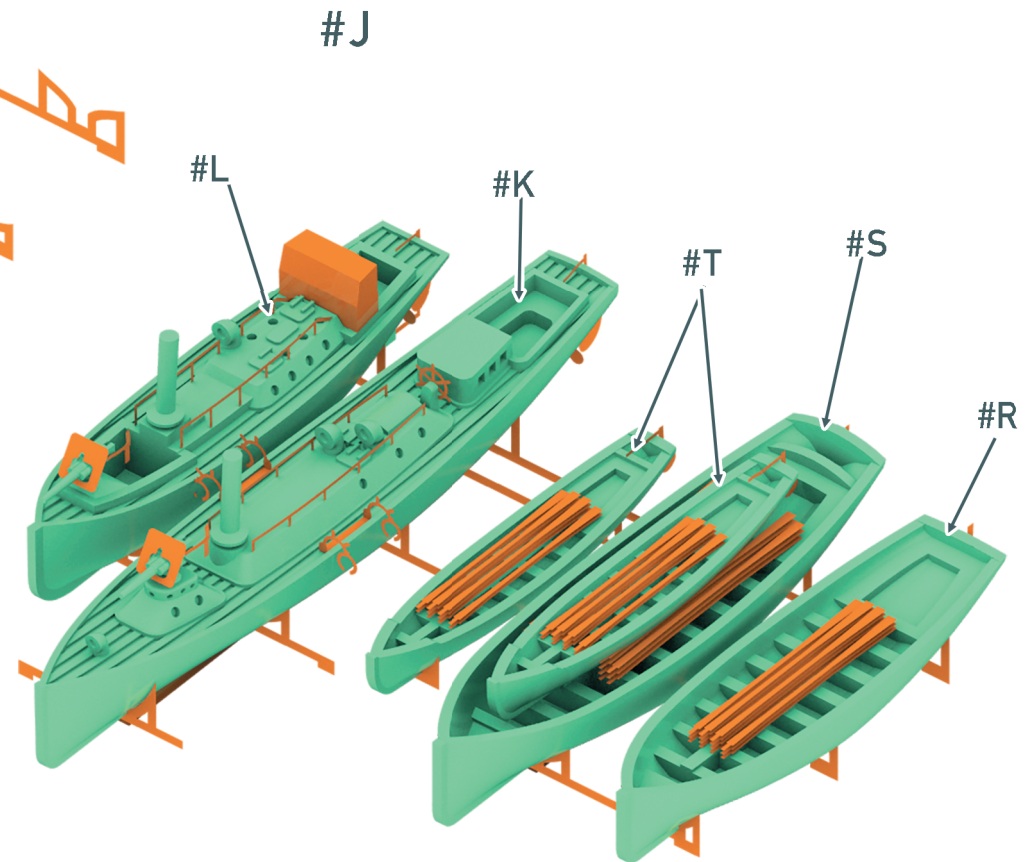
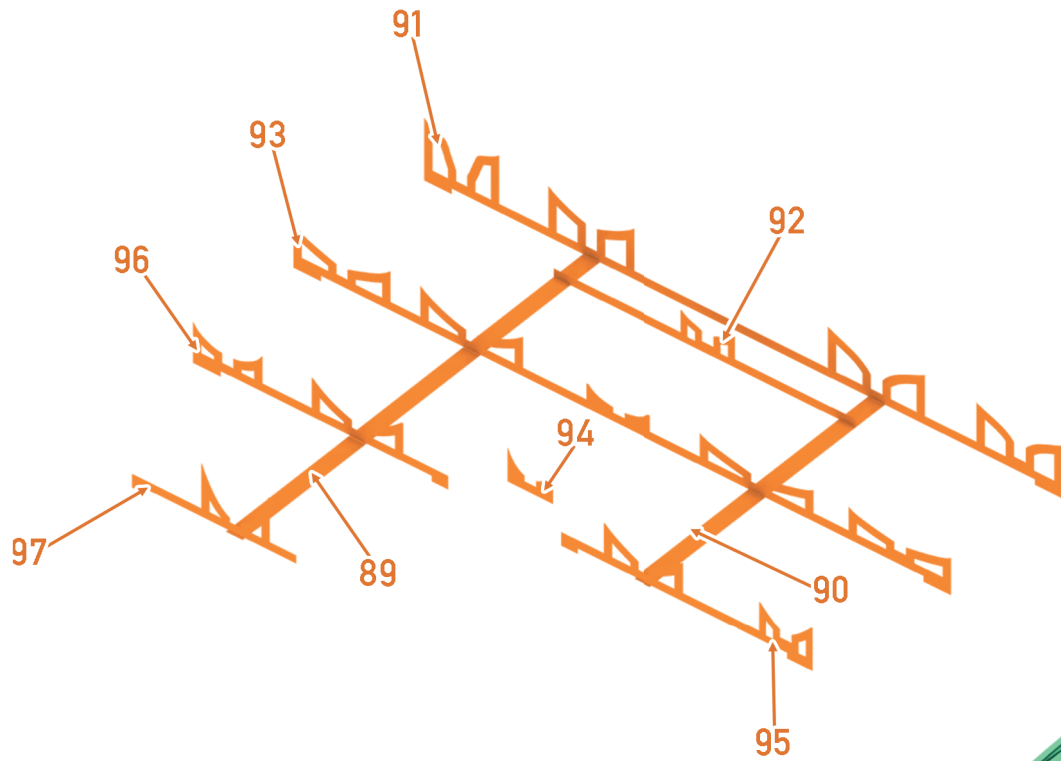

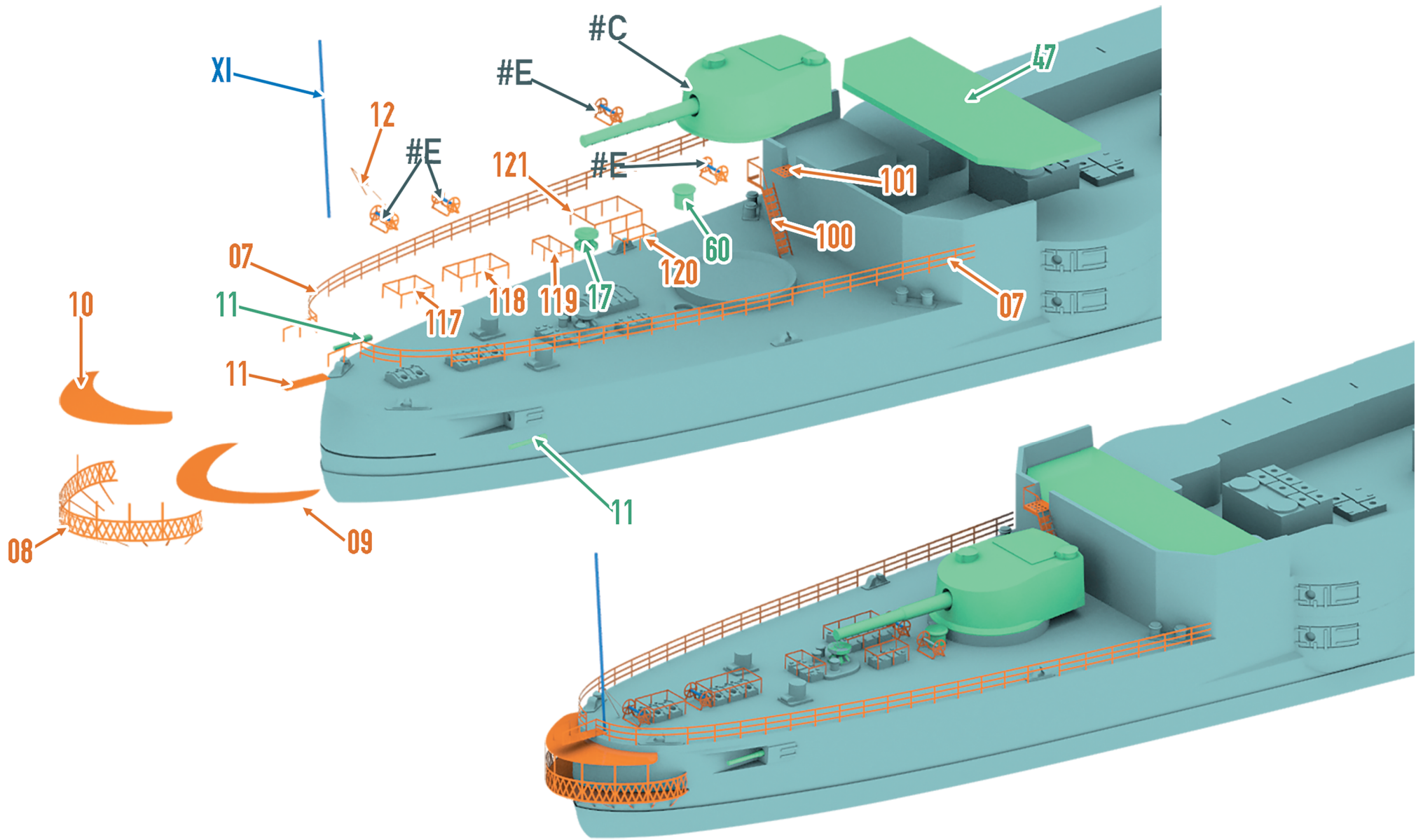

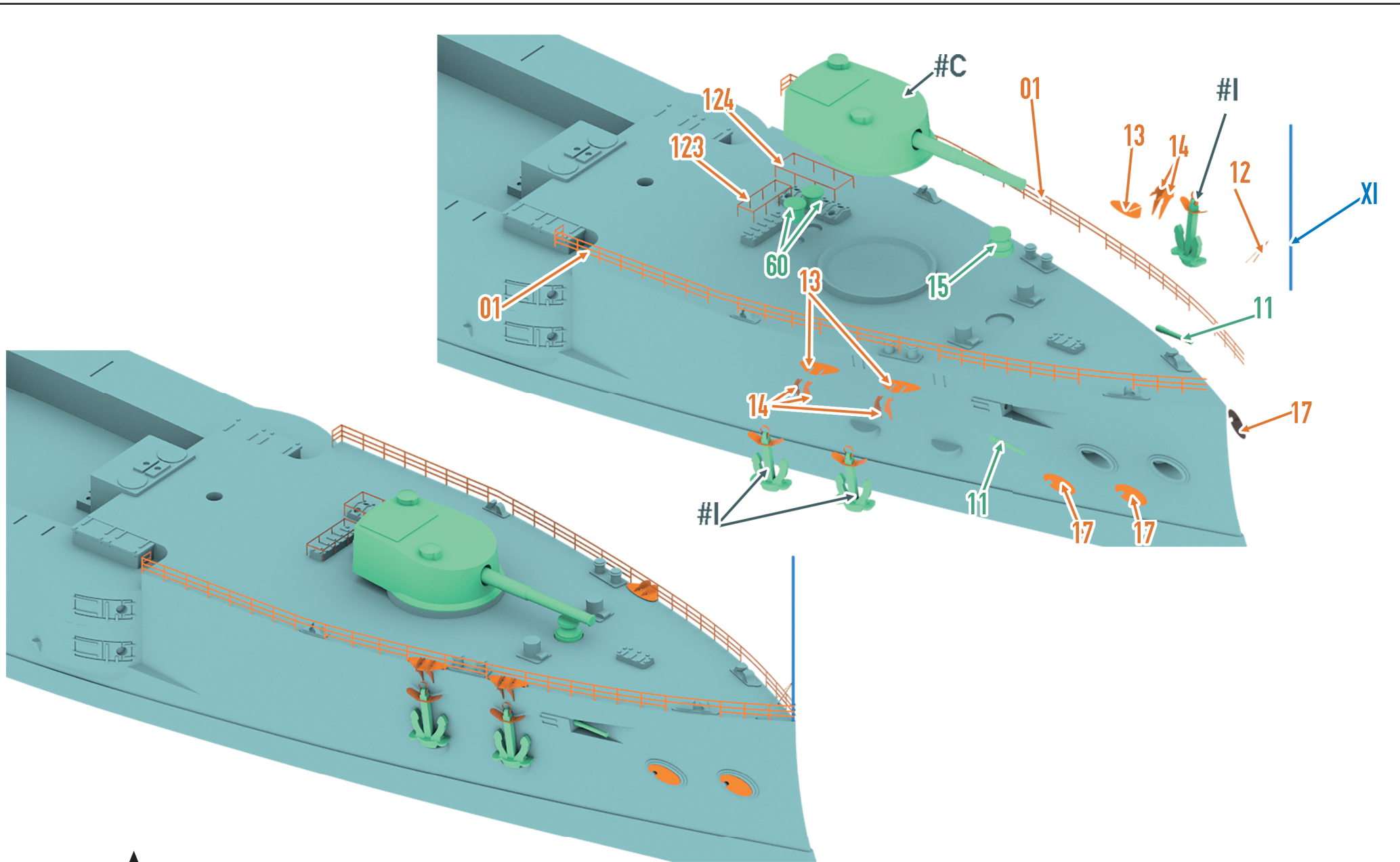

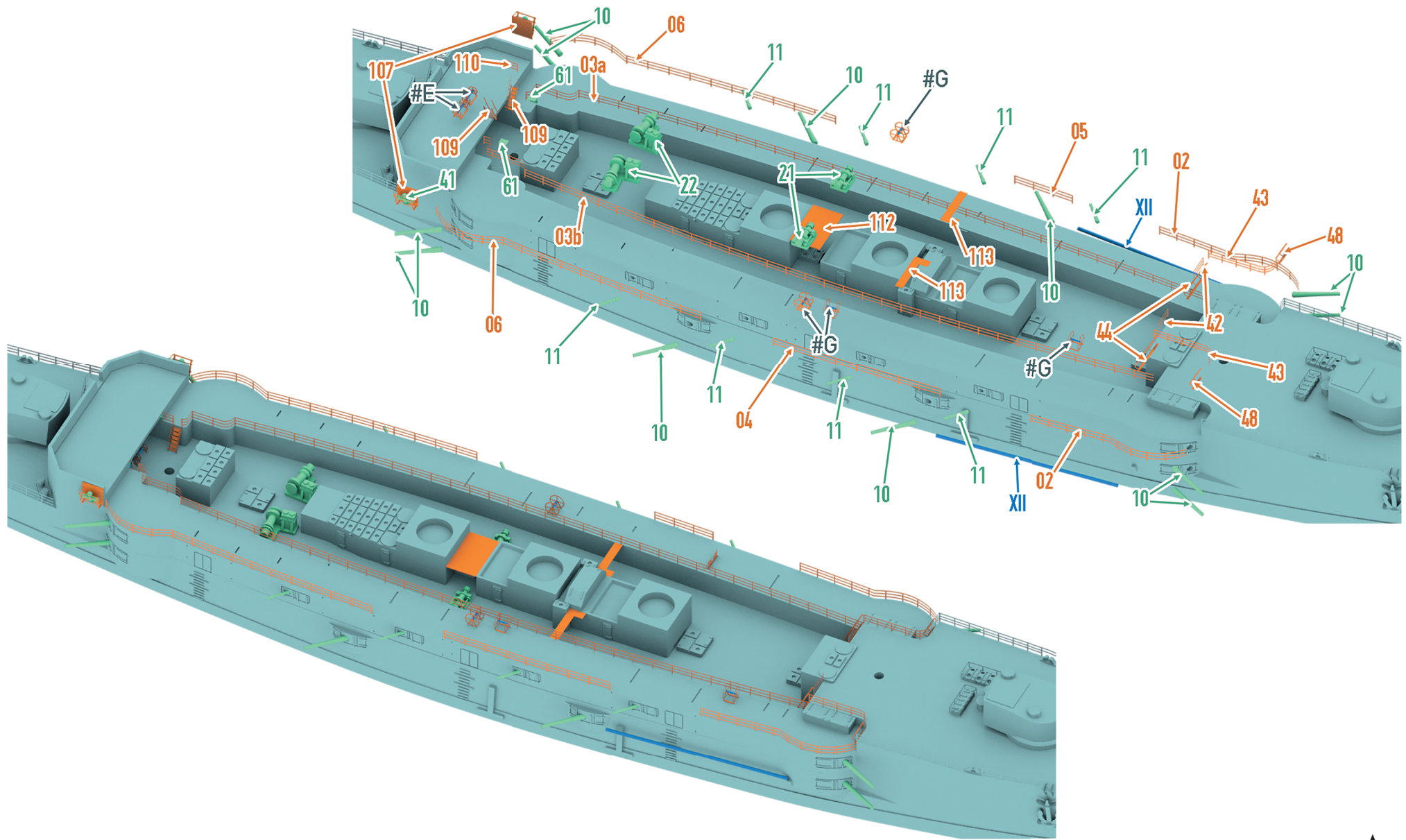

70660 For more info on Combrig kits see: www.combrig-models.com www.steelnavy.net www.modelwarships.com

1:700



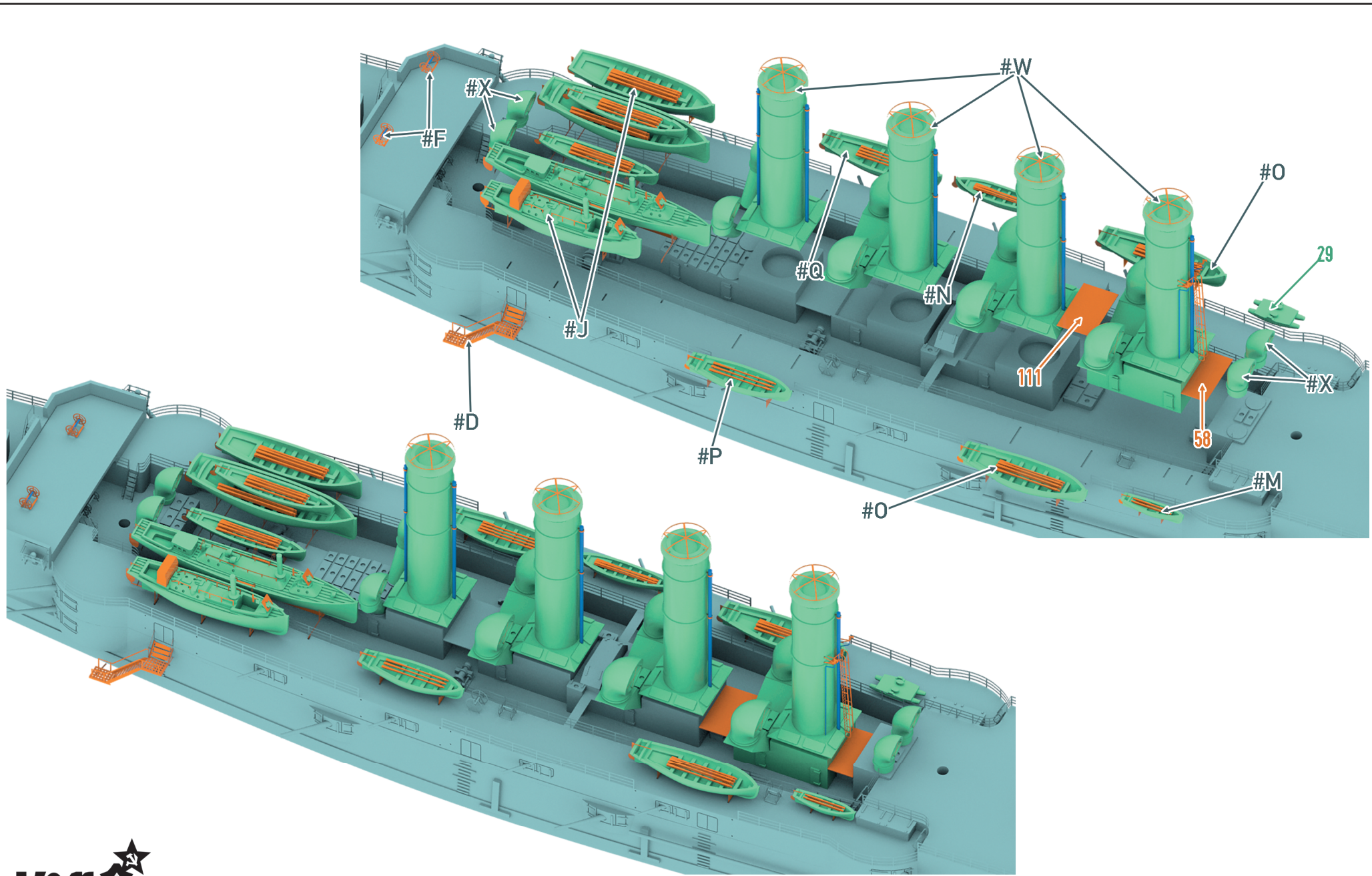

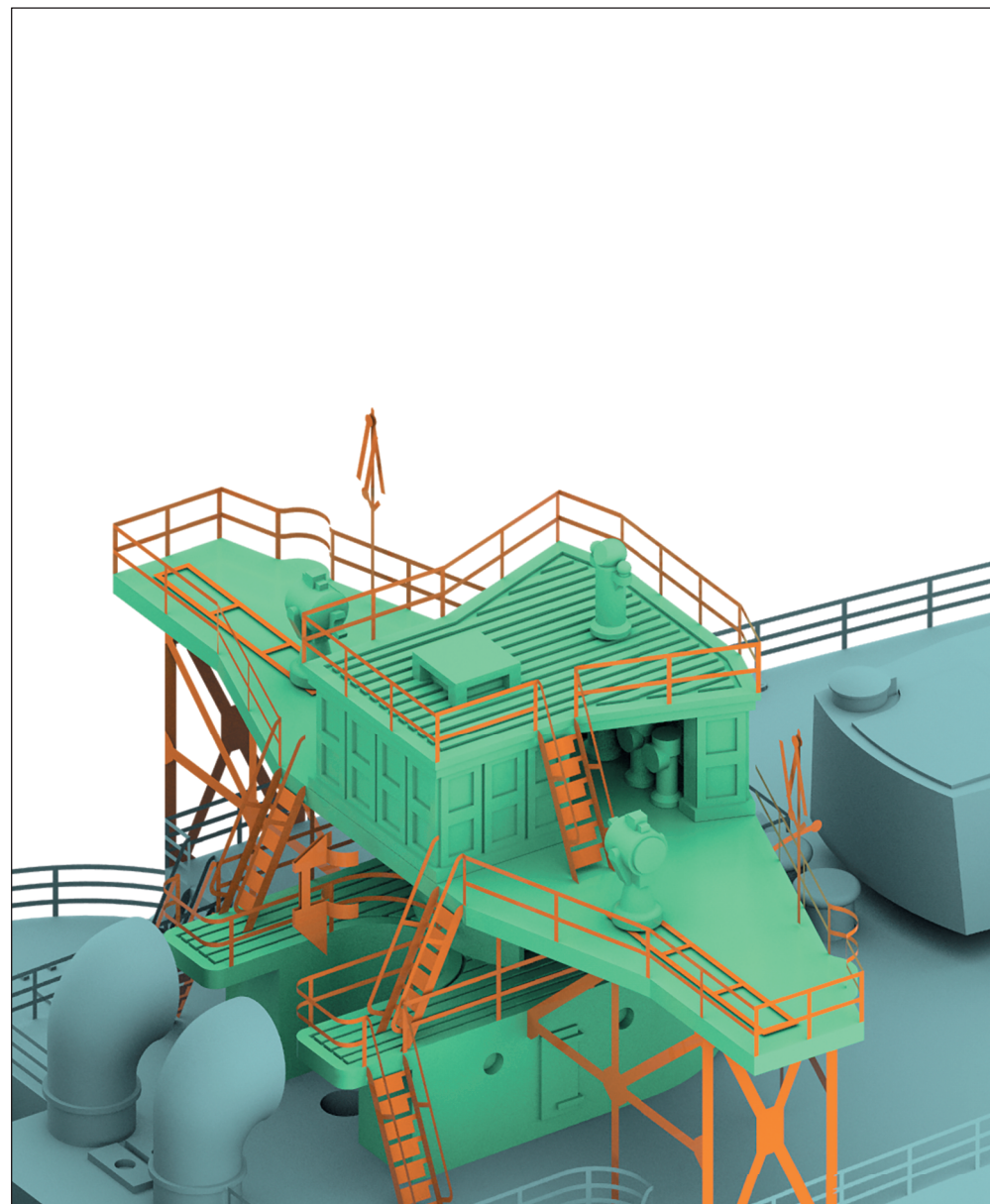
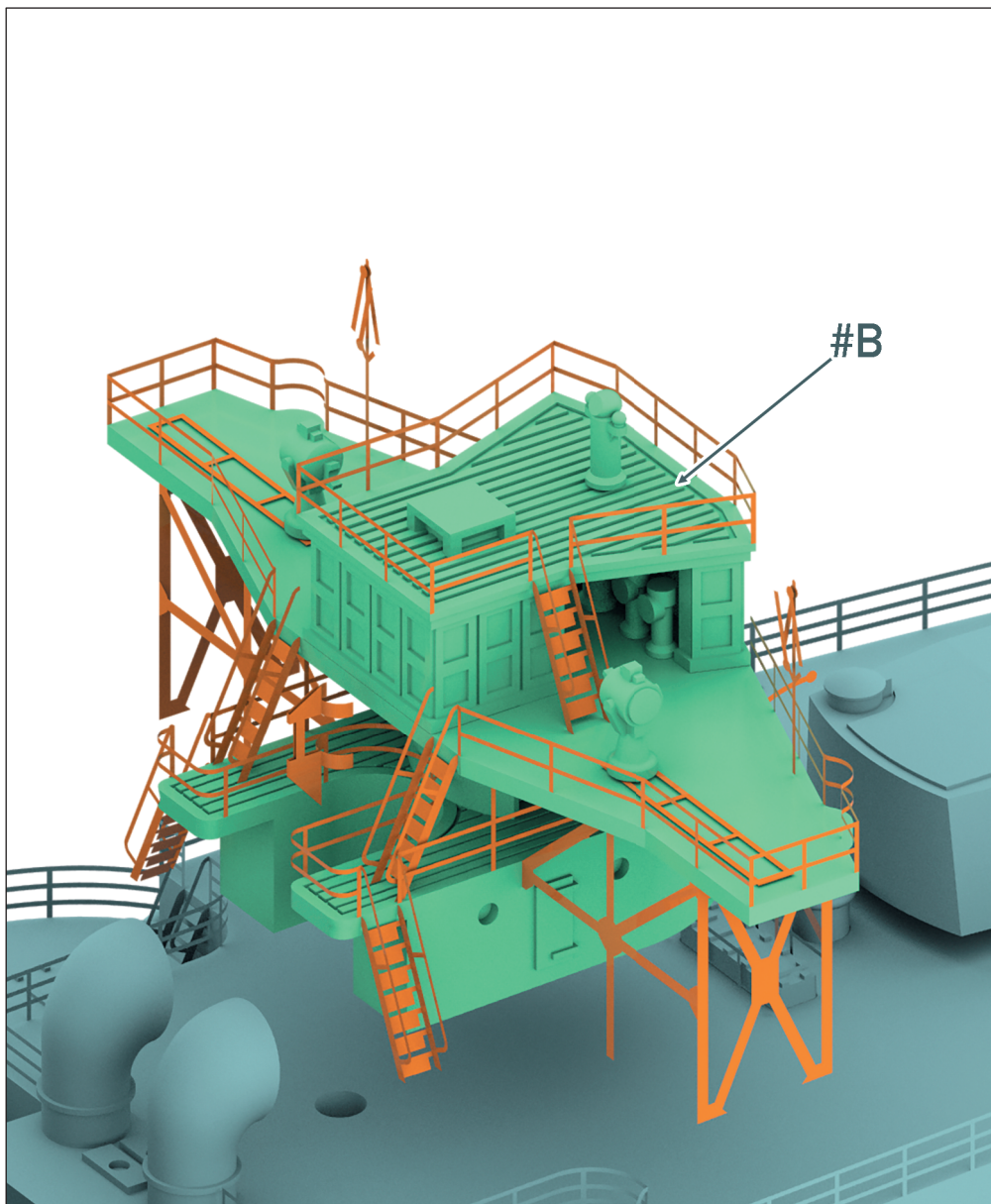

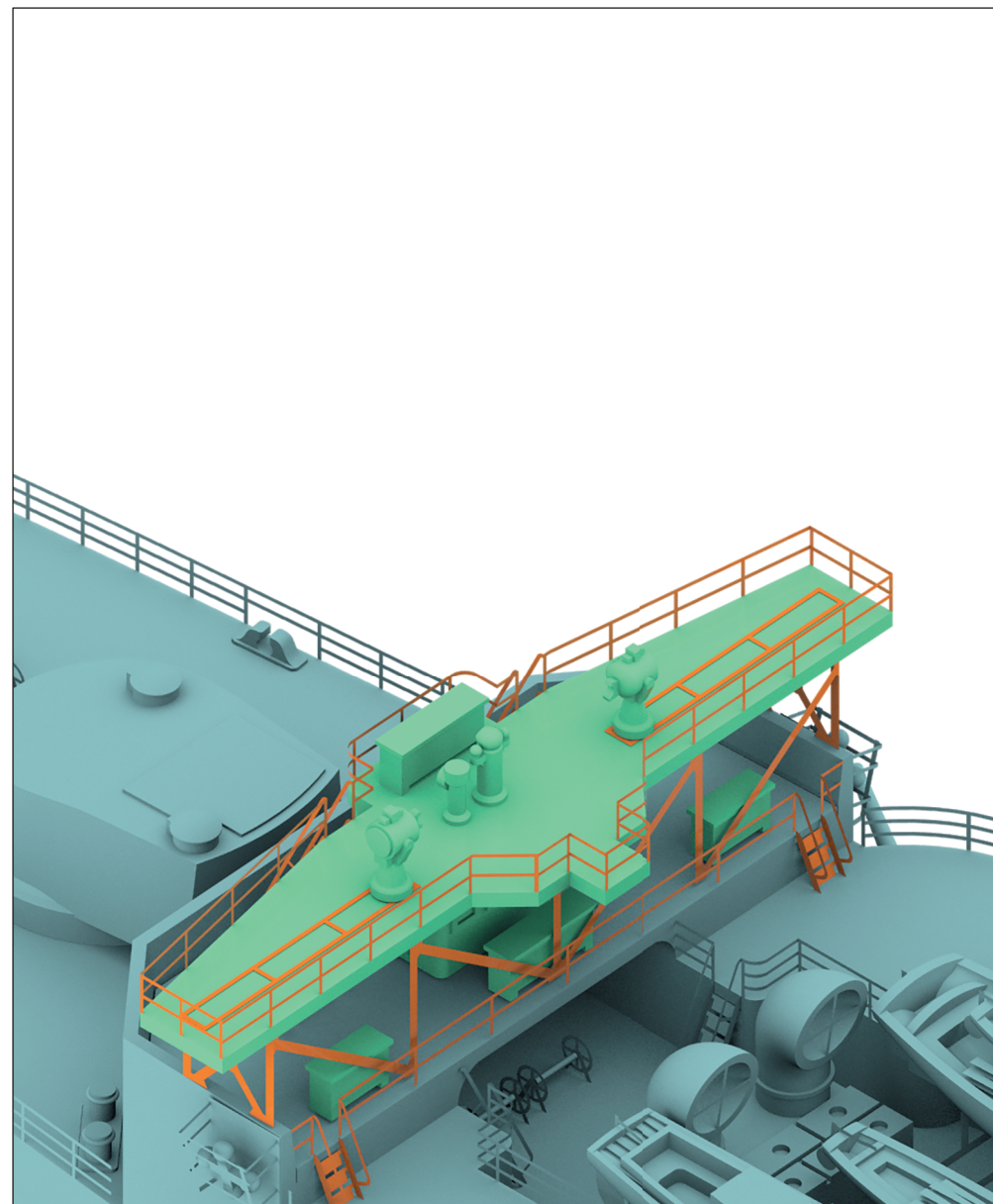
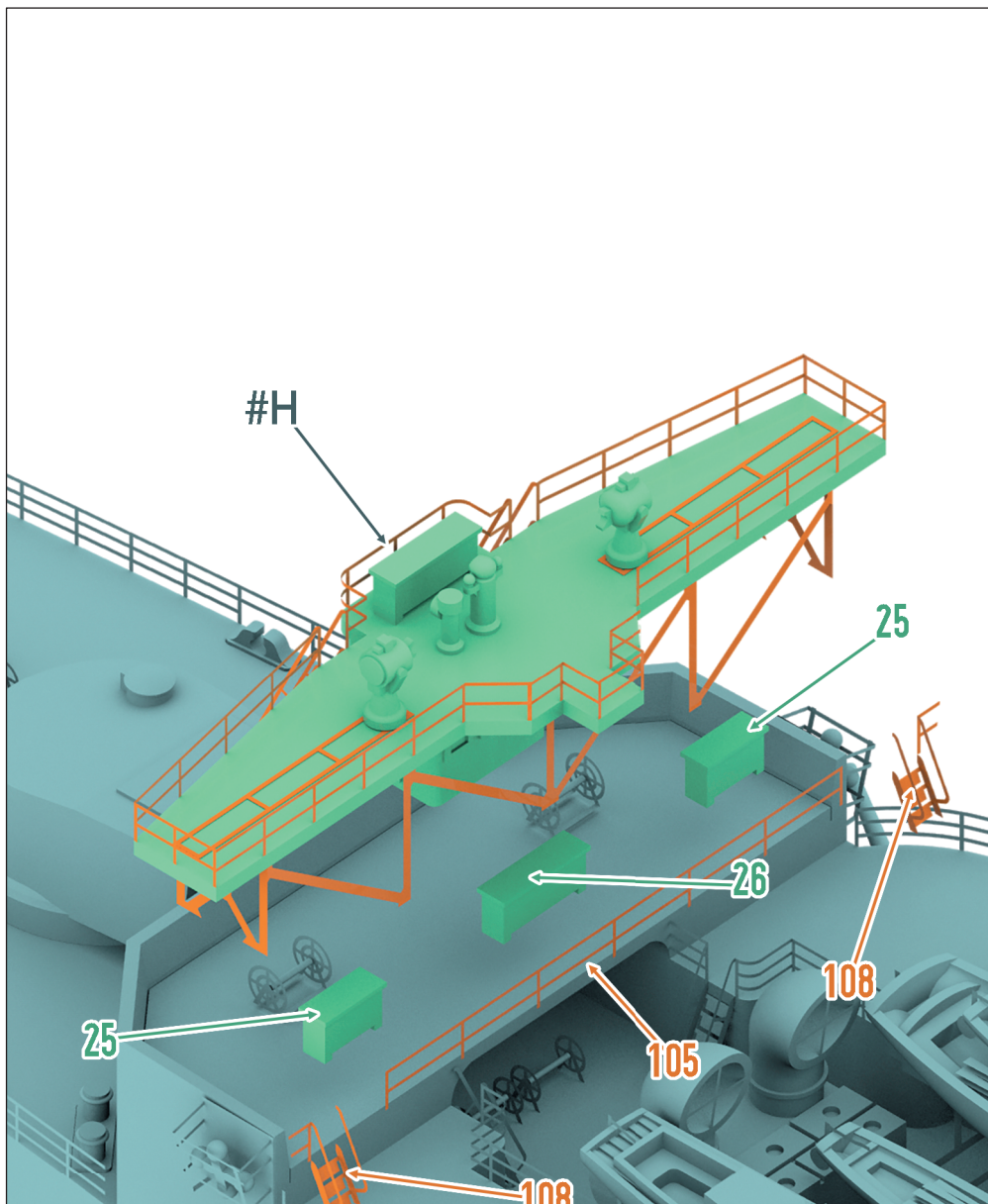

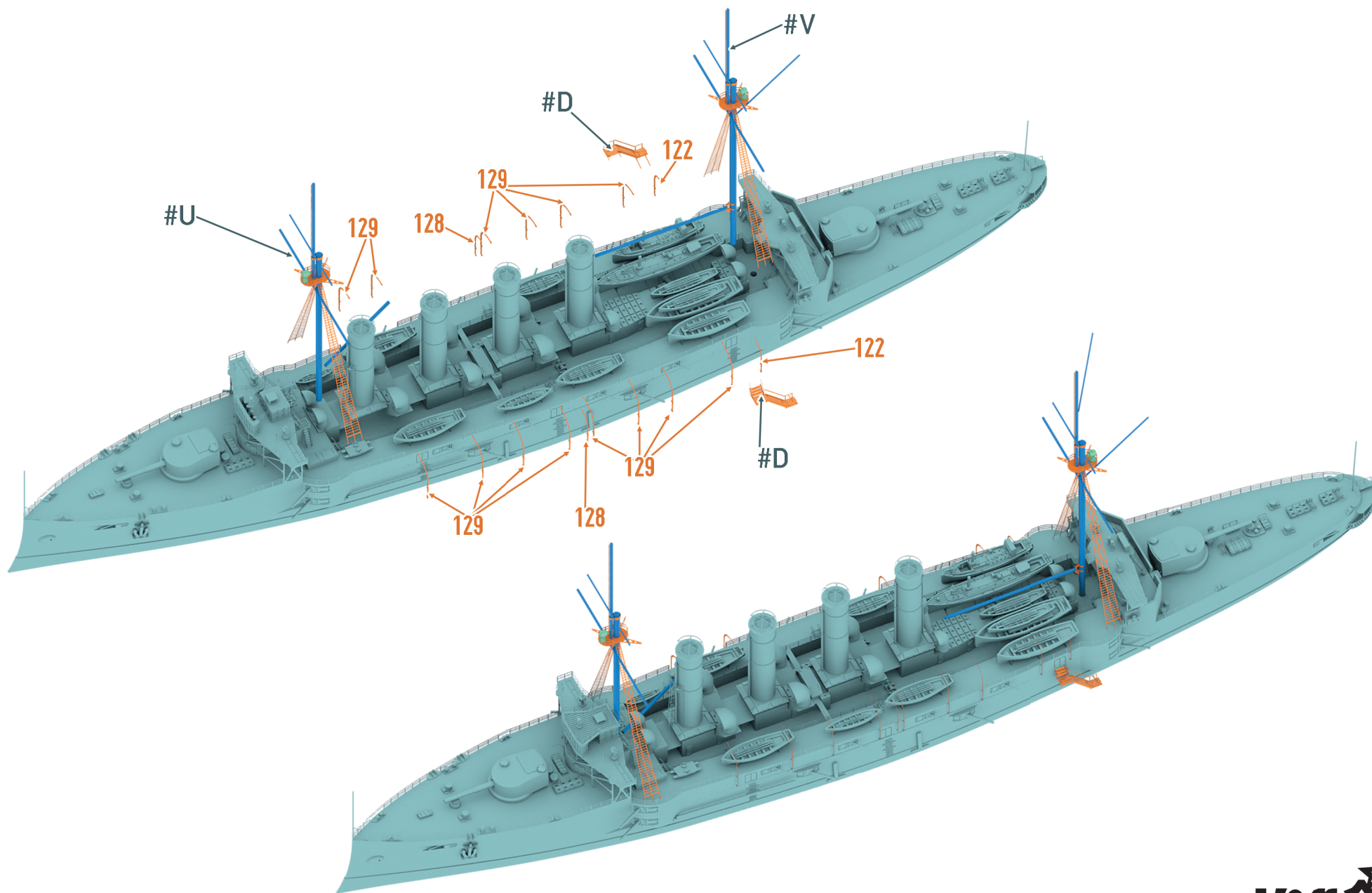

70660 For more info on Combrig kits see: www.combrig-models.com www.steelnavy.net www.modelwarships.com

1:700

